

렉서스 액세서리

LEXUS ACCESSORIES



CONTENTS

1/2



LX

- 올 웨더 플로어 라이너 (3열 제외)
- 오프로드 올 웨더 플로어 라이너 (3열 제외)
- 사이드 퍼들 램프
- 루프랙 크로스 바
- 블랙 엠블럼 오버레이
- 볼 마운트(+핀) & 볼
- LX EXPLORER PACKAGE



LM

- 프론트 스포일러
- 사이드 스커트
- 리어 범퍼 스포일러
- 프론트 범퍼 가니시
- 라디에이터 그릴 가니시
- 백 도어 사이드 가니시
- 퍼포먼스 댐퍼
- 헤드레스트
- 우산
- 우산꽂이
- 핸드폰 홀더
- 구뎃주걱
- 와인 & 글라스 홀더
- 풋레스트
- 트렁크 매트 (ROYAL)
- 트렁크 매트 (EXECUTIVE)
- LM SPOILER PACKAGE
- LM GARNISH PACKAGE
- LM INTERIOR PACKAGE
- LM FULL PACKAGE
- OTT Set-Top Box



LS

- 올 웨더 트렁크 매트
- 올 웨더 플로어 라이너
- 일루미네이션 도어 실
- 리어 범퍼 프로텍터



ES

- 멤버 브레이스
- 트렁크 매트



CONTENTS

2/2



NX

- 올 웨더 트렁크 매트 (Rubber)
- 올 웨더 플로어 라이너
- 블랙 엠블럼 오버레이
- 루프랙 크로스 바
- 카고 실
- 일루미네이션 도어 실
- 리어 퍼들 램프
- 리어 범퍼 프로텍터
- 사이드 스텝
- 전동식 사이드 스텝
- 트렁크 매트 (PVC)
- 트렁크 매트 (Mesh)
- NX ACTIVE DRIVE PACKAGE
- NX STYLE PACKAGE

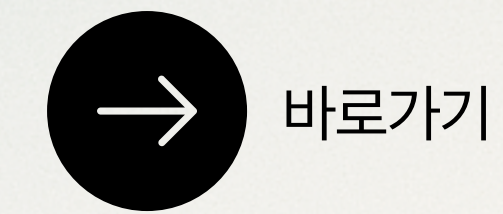

RX

- F SPORT 카펫 트렁크 매트 (500h)
- F SPORT 사이드 퍼들 램프 (500h)
- 일루미네이션 도어 실
- 카고 실
- 블랙 엠블럼 오버레이
- 리어 범퍼 프로텍터
- 사이드 스텝
- 전동식 사이드 스텝
- 트렁크 매트 (Rubber)
- 트렁크 매트 (Carpet)
- 올 웨더 플로어 라이너
- RX F SPORT PACKAGE
- RX STYLE PACKAGE 1
- RX STYLE PACKAGE 2



UX

- 프론트 범퍼 스포일러
- 일루미네이션 도어 실
- 리어 범퍼 스포일러
- 리어 램프 가니쉬
- 사이드 몰딩
- 선 바이저
- 올 웨더 트렁크 매트
- 블랙 엠블럼 오버레이
- 머드 가드
- 리어 범퍼 프로텍터
- 루프랙 크로스 바
- UX LIGHT PACKAGE
- UX DRESS UP PACKAGE

APPENDIX



COMMON ACC

- 로고 일루미네이션
- 도어 핸들 프로텍터
- 소화기



MAINTENANCE ITEM

- 엔진오일
- 인젝터 클리너
- 엔진 플러시 첨가제
- 12V 배터리



LX

VIP(4인승) / LUXURY(5인승) / OVERTRAIL(7인승)

하이브리드 그 이상. 그것은 바로 렉서스입니다. 최초의 LX 700h는 새롭게 개발된 전동화 파워트레인을 통해 럭셔리를 한 차원 더 끌어올렸습니다.

LX 럭셔리 SUV 라인에 적용된 운전자 중심의 다양한 기능을 만나보십시오.

※ 가격 및 서비스 품목은 가까운 렉서스 서비스 센터를 통해서 확인하실 수 있습니다.



올 웨더 플로어 라이너 (3열 제외)

• 욱조형 테두리 디자인을 특징으로 하며, 차량 엔지니어링 데이터를 기반으로 정밀하게 맞도록 설계되었으며, 내구성이 뛰어나고 재활용 가능한 소재로 제작되었습니다. 또한 운전석과 조수석 라이너에는 회전식 패스너가 적용되어 안정적으로 고정되도록 돕습니다.

※ 적용 차종 : 2025년형 이후

PRICE (VAT 포함, 공임 별도, 단위: 원)

154,000 (5인승 / 7인승)

143,000 (4인승)

상세정보

- 크기(가로×세로×높이) : 732×582×140 (mm) : 5인승 / 7인승
752×599×99 (mm) : 4인승
- 품질 보증 기준 : 1년 또는 무제한 km(선도래조건) (녹은 해당 안 됨)
- 재질 : TPE
- 제조사 : Toyota Motor Sales, USA, Inc
- 제조국 : 미국
- KC 인증 필 유무 : 대상 외
- 동일모델 출시년월 : 2025년 3월
- 수입자 : 한국토요타자동차(주)
- A/S책임자와 전화번호 : 렉서스 공식 딜러사 제품 판매자
※ 딜러 세일즈 컨설턴트 또는 서비스 어드바이저



오프로드 올 웨더 플로어 라이너 (3열 제외)

• 욱조형 테두리 디자인을 특징으로 하며, 차량 엔지니어링 데이터를 기반으로 정밀하게 맞도록 설계되었으며, 내구성이 뛰어나고 재활용 가능한 소재로 제작되었습니다. 또한 운전석과 조수석 라이너에는 회전식 패스너가 적용되어 안정적으로 고정되도록 돕습니다.

※ 적용 차종 : 2025년형 이후

PRICE (VAT 포함, 공임 별도, 단위: 원)

231,000 (5인승 / 7인승)

상세정보

- 크기(가로×세로×높이) : 732×582×89 (mm)
- 품질 보증 기준 : 1년 또는 무제한 km(선도래조건) (녹은 해당 안 됨)
- 재질 : TPE
- 제조사 : Toyota Motor Sales, USA, Inc
- 제조국 : 미국
- KC 인증 필 유무 : 대상 외
- 동일모델 출시년월 : 2025년 3월
- 수입자 : 한국토요타자동차(주)
- A/S책임자와 전화번호 : 렉서스 공식 딜러사 제품 판매자
※ 딜러 세일즈 컨설턴트 또는 서비스 어드바이저



사이드 퍼들 램프 (4PCS)

• 사이드 퍼들 램프와 함께 스타일리시하게 렉서스에 승하차 해 보십시오. 운전석과 조수석 도어에 장착된 이 램프는 도어 아래쪽을 비추어, 밤에 도어 하단 주변을 렉서스 로고와 함께 밝게 밝혀줍니다.

※ 적용 차종 : 2025년형 이후

PRICE (VAT 포함, 공임 별도, 단위: 원)

792,000

상세정보

- 크기(가로×세로×높이) : 201×180×51(mm)
- 품질 보증 기준 : 1년 또는 무제한 km(선도래조건) (녹은 해당 안 됨)
- 재질 : PC
- 제조사 : Toyota Motor Sales, USA, Inc
- 제조국 : 일본
- KC 인증 필 유무 : 대상 외
- 동일모델 출시년월 : 2025년 3월
- 수입자 : 한국토요타자동차(주)
- A/S책임자와 전화번호 : 렉서스 공식 딜러사 제품 판매자
※ 딜러 세일즈 컨설턴트 또는 서비스 어드바이저



루프랙 크로스 바

• 차량의 다재다능함과 편의성을 높이기 위해 설계된 렉서스 루프랙 크로스 바는 차량의 루프 상단 공간을 효율적으로 활용할 수 있도록 해줍니다.

차량의 스타일과 조화를 이루면서도 내구성이 뛰어나고 부식에 강합니다.

※ 적용 차종 : 2025년형 이후

PRICE (VAT 포함, 공임 별도, 단위: 원)

880,000

상세정보

- 크기(가로×세로×높이) : 1,524×229×191(mm)
- 품질 보증 기준 : 1년 또는 무제한 km(선도래조건) (녹은 해당 안 됨)
- 재질 : Aluminum, steel, PP, TPE, PA66, EVA
- 제조사 : Toyota Motor Sales, USA, Inc
- 제조국 : 중국
- KC 인증 필 유무 : 대상 외
- 동일모델 출시년월 : 2025년 3월
- 수입자 : 한국토요타자동차(주)
- A/S책임자와 전화번호 : 렉서스 공식 딜러사 제품 판매자
※ 딜러 세일즈 컨설턴트 또는 서비스 어드바이저



블랙 엠블럼 오버레이

• 튼튼하고 내구성이 뛰어난 블랙 ABS 플라스틱으로 제작되었으며 기존 엠블럼 위에 완벽하게 밀착되어 한층 고급스러운 인상을 더해 줍니다.

※ 적용 차종 : 2025년형 이후

PRICE (VAT 포함, 공임 별도, 단위: 원)

330,000

상세정보

- 크기(가로×세로×높이) : 251×152×20 (mm)
- 품질 보증 기준 : 1년 또는 무제한 km(선도래조건) (녹은 해당 안 됨)
- 재질 : PAKC, ASA
- 제조사 : Toyota Motor Sales, USA, Inc
- 제조국 : 미국
- KC 인증 필 유무 : 대상 외
- 동일모델 출시년월 : 2025년 3월
- 수입자 : 한국토요타자동차(주)
- A/S책임자와 전화번호 : 렉서스 공식 딜러사 제품 판매자
※ 딜러 세일즈 컨설턴트 또는 서비스 어드바이저



볼 마운트(+핀) & 볼

• 렉서스 볼 마운트와 볼은 트레일러 등 다양한 장치를 차량에 연결할 때 사용하는 장치입니다. 고강도 단조 강철로 제작되어 내구성이 뛰어나며, 정품 히치 리시버와 함께 사용하면 안정적인 견인성능을 제공합니다.

※ 적용 차종 : 2026년형 이후

PRICE (VAT 포함, 공임 별도, 단위: 원)

220,000 (볼 마운트 + 핀)

143,000 (볼)

상세정보

- 크기(가로×세로×높이) : 330×201×31 (mm) : 볼마운트 + 핀
201×114×56 (mm) : 볼
- 품질 보증 기준 : 1년 또는 무제한 km(선도래조건) (녹은 해당 안 됨)
- 재질 : Steel, ECOAT
- 제조사 : Toyota Motor Sales, USA, Inc
- 제조국 : 미국
- KC 인증 필 유무 : 대상 외
- 동일모델 출시년월 : 2025년 3월
- 수입자 : 한국토요타자동차(주)
- A/S책임자와 전화번호 : 렉서스 공식 딜러사 제품 판매자
※ 딜러 세일즈 컨설턴트 또는 서비스 어드바이저



LX EXPLORER PACKAGE

- ① 블랙 엠블럼 오버레이 ② 크로스 바 ③ 사이드 퍼들 램프 ④ 볼 마운트(+핀) & 볼

PRICE (VAT 포함, 공임 별도, 단위: 원)

2,365,000

1,914,000

PACKAGE LIST



LM

ROYAL (4인승)
EXECUTIVE (6인승)

고급스러운 스타일을 연출하고 편안한 휴식을 도와주는
LM 전용 액세서리를 통해 당신만의 이동공간을 완성해보세요.

※ 가격 및 서비스 품목은 가까운 렉서스 서비스 센터를 통해서 확인하실 수 있습니다.

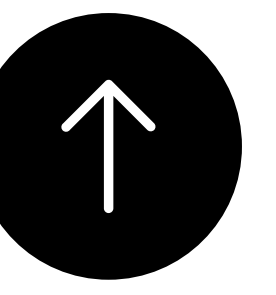

프론트 스포일러 (ROYAL / EXECUTIVE)

• 입체적인 디자인으로 차량과 조화를 이루며, 강렬하고 품격 있는 프론트 디자인을 연출합니다.

※ 적용 차종 : 2025년형 이후

PRICE (VAT 포함, 공임 별도, 단위: 원)

2,002,000

상세정보

- 크기(가로×세로×높이) : 1,900×609×140 (mm)
- 구매 가능 컬러 : 퀴츠, 블랙, 티타늄
- 품질 보증 기준 : 1년 또는 무제한 km(선도래조건) (녹은 해당 안 됨)
- 재질 : PP, ABS
- 제조사 : Toyota Customizing & Development

- 제조국 : 일본
- KC 인증 필 유무 : 대상 외
- 동일모델 출시년월 : 2024년 7월
- 수입자 : 한국토요타자동차(주)
- A/S책임자와 전화번호 : 렉서스 공식 딜러사 제품 판매자
※ 딜러 세일즈 컨설턴트 또는 서비스 어드바이저



사이드 스킵트 (ROYAL / EXECUTIVE)

• 측면 하부를 감싸는 디자인으로 고급스러운 스타일을 완성합니다.

※ 적용 차종 : 2025년형 이후

PRICE (VAT 포함, 공임 별도, 단위: 원)

2,926,000

상세정보

- 크기(가로×세로×높이) : 1,890×135×225 (mm)
- 구매 가능 컬러 : 퀴츠, 블랙, 티타늄
- 품질 보증 기준 : 1년 또는 무제한 km(선도래조건) (녹은 해당 안 됨)
- 재질 : PP, ABS
- 제조사 : Toyota Customizing & Development

- 제조국 : 일본
- KC 인증 필 유무 : 대상 외
- 동일모델 출시년월 : 2024년 7월
- 수입자 : 한국토요타자동차(주)
- A/S책임자와 전화번호 : 렉서스 공식 딜러사 제품 판매자
※ 딜러 세일즈 컨설턴트 또는 서비스 어드바이저

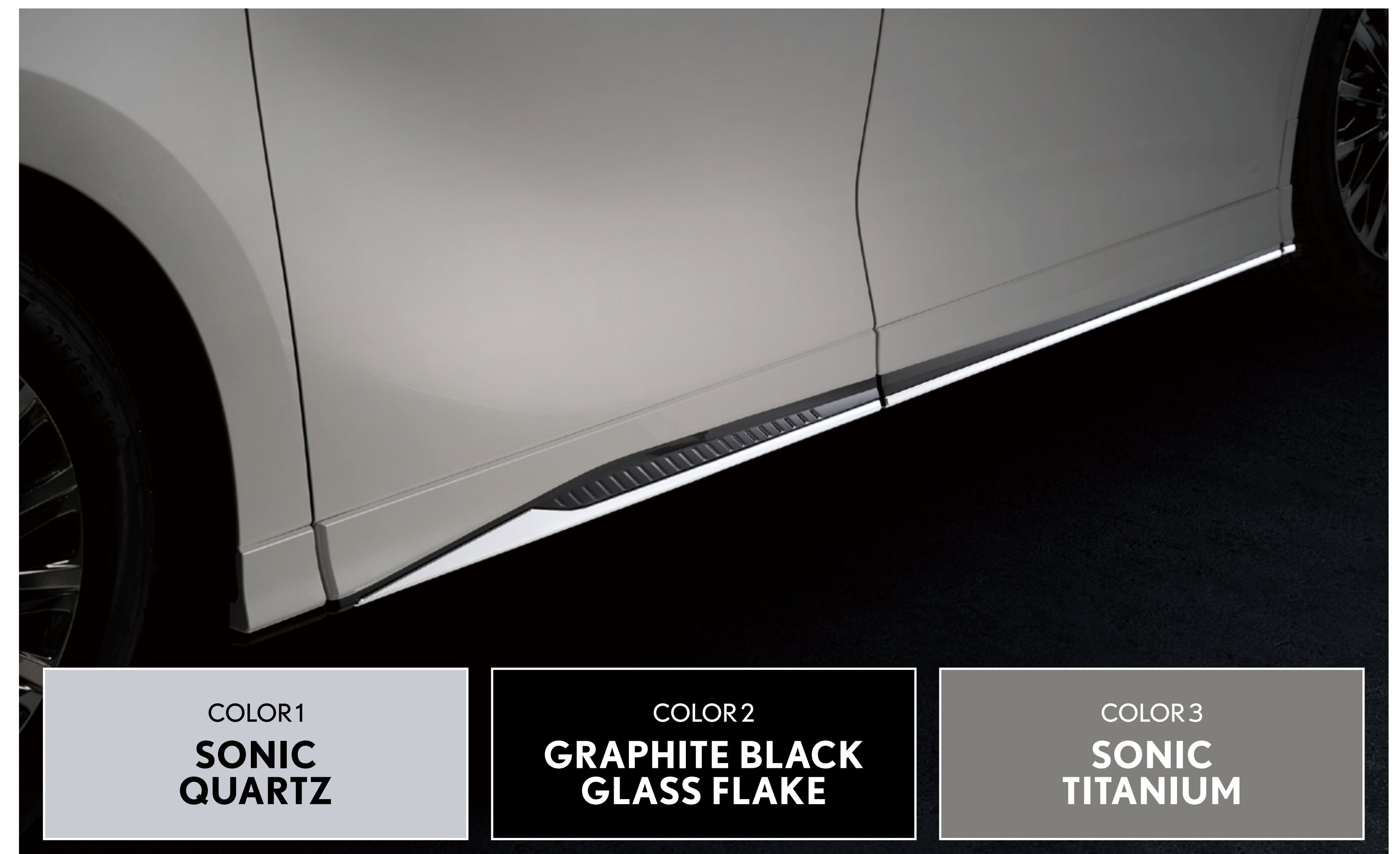

리어 범퍼 스포일러 (ROYAL / EXECUTIVE)

• 리어 범퍼 상단부에 포인트를 주어 스타일리시한 외관을 완성합니다.

※ 적용 차종 : 2025년형 이후

PRICE (VAT 포함, 공임 별도, 단위: 원)

2,211,000

상세정보

- 크기(가로×세로×높이) : 1,880×675×200 (mm)
- 구매 가능 컬러 : 퀴츠, 블랙, 티타늄
- 품질 보증 기준 : 1년 또는 무제한 km(선도래조건) (녹은 해당 안 됨)
- 재질 : PP, ABS
- 제조사 : Toyota Customizing & Development
- 제조국 : 일본
- KC 인증 필 유무 : 대상 외
- 동일모델 출시년월 : 2024년 7월
- 수입자 : 한국토요타자동차(주)
- A/S책임자와 전화번호 : 렉서스 공식 딜러사 제품 판매자
※ 딜러 세일즈 컨설턴트 또는 서비스 어드바이저



COLOR1
SONIC
QUARTZ

COLOR2
GRAPHITE BLACK
GLASS FLAKE

COLOR3
SONIC
TITANIUM

프론트 범퍼 가니시 (ROYAL / EXECUTIVE)

• 가니시를 통해 더욱 임팩트 있는 프론트 디자인을 연출합니다.

※ 적용 차종 : 2025년형 이후

PRICE (VAT 포함, 공임 별도, 단위: 원)

649,000

상세정보

- 크기(가로×세로×높이) : 304×164×116 (mm)
340×156×111 (mm)
- 품질 보증 기준 : 1년 또는 무제한 km(선도래조건) (녹은 해당 안 됨)
- 재질 : ABS
- 제조사 : Toyota Customizing & Development
- 제조국 : 베트남
- KC 인증 필 유무 : 대상 외
- 동일모델 출시년월 : 2024년 7월
- 수입자 : 한국토요타자동차(주)
- A/S책임자와 전화번호 : 렉서스 공식 딜러사 제품 판매자
※ 딜러 세일즈 컨설턴트 또는 서비스 어드바이저



라디에이터 그릴 가니시 (ROYAL / EXECUTIVE)

• 그릴 상부 디자인에 포인트를 주어 드레스업 효과를 제공합니다.

※ 적용 차종 : 2025년형 이후

PRICE (VAT 포함, 공임 별도, 단위: 원)

781,000

상세정보

- 크기(가로×세로×높이) : 1,880×675×200 (mm)
- 품질 보증 기준 : 1년 또는 무제한 km(선도래조건) (녹은 해당 안 됨)
- 재질 : ABS
- 제조사 : Toyota Customizing & Development
- 제조국 : 일본
- KC 인증 필 유무 : 대상 외
- 동일모델 출시년월 : 2024년 7월
- 수입자 : 한국토요타자동차(주)
- A/S책임자와 전화번호 : 렉서스 공식 딜러사 제품 판매자
※ 딜러 세일즈 컨설턴트 또는 서비스 어드바이저



백 도어 사이드 가니시 (ROYAL / EXECUTIVE)

• 백 도어와 연결되는 가니시 디자인을 통해 고급스러운 뒷모습을 완성합니다.

※ 적용 차종 : 2025년형 이후

PRICE (VAT 포함, 공임 별도, 단위: 원)

781,000

상세정보

- 크기(가로×세로×높이) : 1,065×120×23 (mm)
- 품질 보증 기준 : 1년 또는 무제한 km(선도래조건) (녹은 해당 안 됨)
- 재질 : ABS
- 제조사 : Toyota Customizing & Development
- 제조국 : 일본
- KC 인증 필 유무 : 대상 외
- 동일모델 출시년월 : 2024년 7월
- 수입자 : 한국토요타자동차(주)
- A/S책임자와 전화번호 : 렉서스 공식 딜러사 제품 판매자
※ 딜러 세일즈 컨설턴트 또는 서비스 어드바이저



퍼포먼스 댐퍼 (ROYAL / EXECUTIVE)

- 퍼포먼스 댐퍼는 고속 주행 안정성 향상과 쾌적한 승차감 확보에 도움을 줍니다.
- 주행 중에 발생하는 진동과 바디의 뒤틀림을 흡수, 감쇠함으로써 더욱 안정감 있는 고품질의 승차감을 제공합니다.

※ 적용 차종 : 2025년형 이후

PRICE (VAT 포함, 공임 별도, 단위: 원)

3,025,000

상세정보

- 크기:
 - 프론트(높이): 820 (mm)
 - 리어(높이): 245 (mm)
- 품질 보증 기준:
 - 1년 또는 무제한 km(선도래조건)
 - (녹은 해당 안 됨)
- 재질: Steel
- 제조사: Toyota Customizing & Development
- 제조국: 일본
- KC 인증 필 유무: 대상 외
- 동일모델 출시년월: 2024년 7월
- 수입자: 한국토요타자동차(주)
- A/S책임자와 전화번호:
 - 렉서스 공식 딜러사 제품 판매자
 - ※ 딜러 세일즈 컨설턴트 또는 서비스 어드바이저

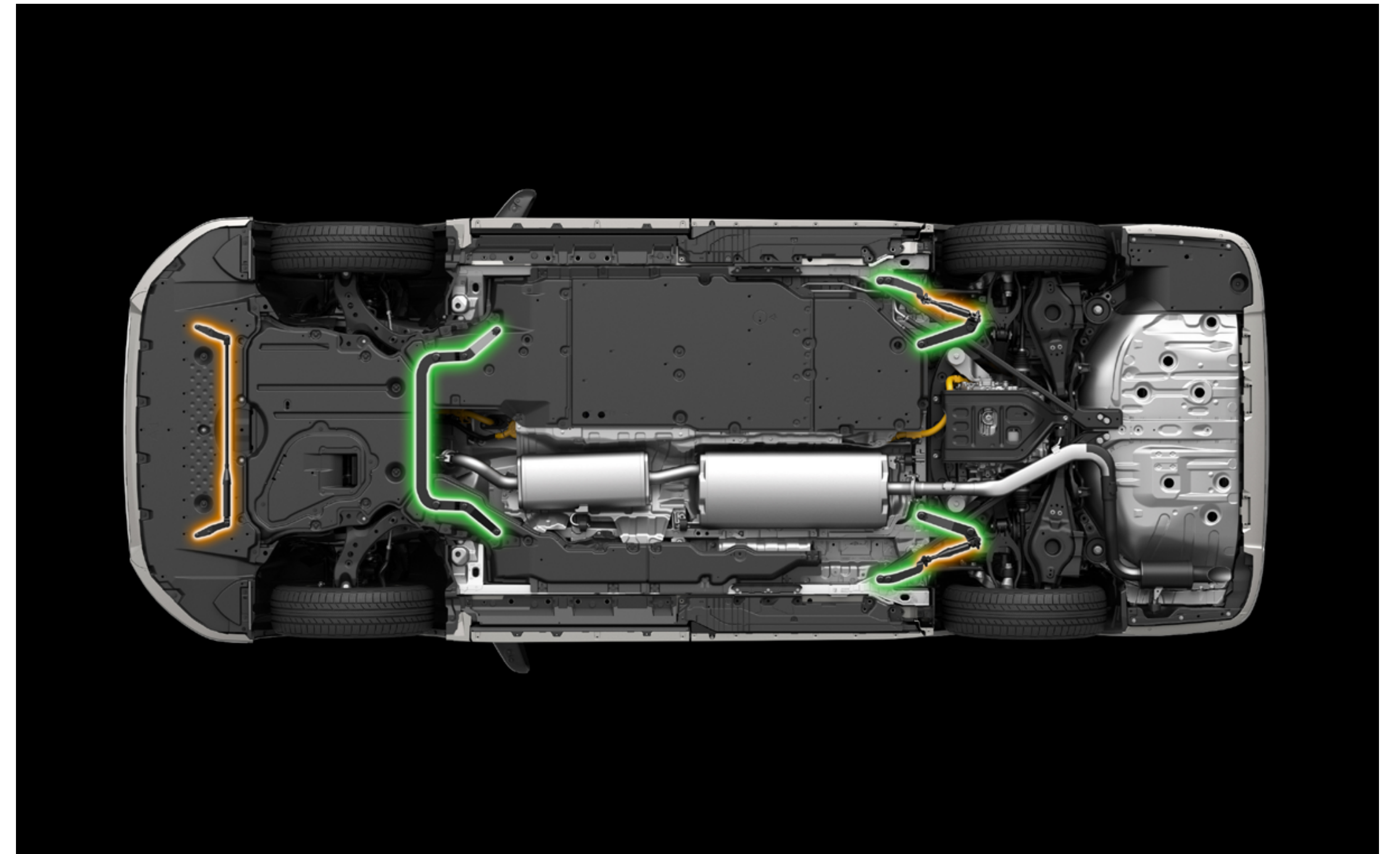

헤드레스트 (ROYAL)

- 실내 디자인에 맞게 제작된 LM 전용 헤드레스트로, 충돌 시 머리와 목을 효과적으로 보호하여 갑작스러운 충격으로 인한 목의 손상을 방지합니다.

※ 적용 차종 : 2025년형 이후

※ 해당 상품은 헤드레스트, 허리쿠션이 1SET로 제공됩니다.

PRICE (VAT 포함, 공임 별도, 단위: 원)

352,000

※ 2SET 기준

상세정보

- 크기(가로×세로×높이):
 - 600×45×400 (mm)
- 구매 가능 컬러: 블랙, 베이지
- 품질 보증 기준:
 - 1년 또는 무제한 km(선도래조건)
- 재질: Suede Fabric, Dupont Bio-Cotton
- 제조사: Toyota Motor (China) Investment Co.,Ltd
- 제조국: 중국
- KC 인증 필 유무: 대상 외
- 동일모델 출시년월: 2024년 7월
- 수입자: 한국토요타자동차(주)
- A/S책임자와 전화번호:
 - 렉서스 공식 딜러사 제품 판매자
 - ※ 딜러 세일즈 컨설턴트 또는 서비스 어드바이저



※ 사진 속 제품의 컬러는 블랙입니다.
 ※ 사진은 2025년형 실내사진입니다.

우산 (ROYAL)

• 트렁크에 수납할 수 있도록 제작된 LM 전용 우산입니다.

※ 적용 차종 : 2025년형 이후
 ※ 우산꽂이 별도 구매

PRICE (VAT 포함, 공임 별도, 단위: 원)

165,000

상세정보

- 크기(가로×세로×높이) : 860×55×55 (mm)
- 품질 보증 기준 : 1년 또는 무제한 km(선도래조건)
- 재질 : Twill, Carbon Fiber, Aluminum Alloy, Ebony
- 제조사 : Toyota Motor (China) Investment Co.,Ltd
- 제조국 : 중국
- KC 인증 필 유무 : 대상 외
- 동일모델 출시년월 : 2024년 7월
- 수입자 : 한국토요타자동차(주)
- A/S책임자와 전화번호 : 렉서스 공식 딜러사 제품 판매자
 ※ 딜러 세일즈 컨설턴트 또는 서비스 어드바이저



우산꽂이 (ROYAL)

• 우산을 깔끔하게 수납하고 트렁크 안쪽에 고정하여 움직이지 않게 보관할 수 있습니다.

※ 적용 차종 : 2025년형 이후
 ※ 우산 별도 구매

PRICE (VAT 포함, 공임 별도, 단위: 원)

66,000

상세정보

- 크기(가로×세로×높이) : 160×140×80 (mm)
- 품질 보증 기준 : 1년 또는 무제한 km(선도래조건)
- 재질 : Medium-Density Fiberboard, Microfiber Leather
- 제조사 : Toyota Motor (China) Investment Co.,Ltd
- 제조국 : 중국
- KC 인증 필 유무 : 대상 외
- 동일모델 출시년월 : 2024년 7월
- 수입자 : 한국토요타자동차(주)
- A/S책임자와 전화번호 : 렉서스 공식 딜러사 제품 판매자
 ※ 딜러 세일즈 컨설턴트 또는 서비스 어드바이저

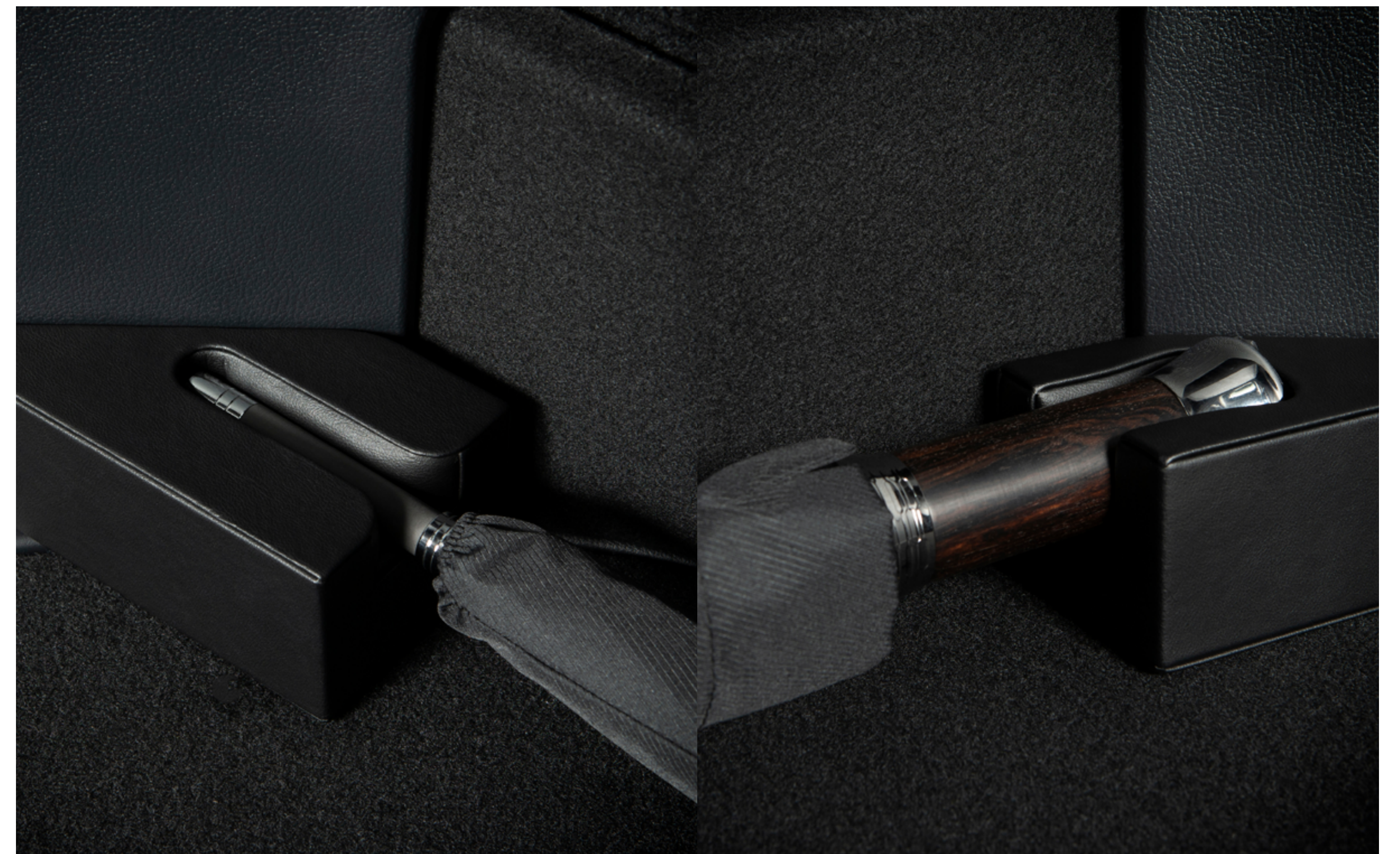

핸드폰 홀더 (ROYAL / EXECUTIVE)

• 터치 컨트롤러 및 핸드폰이 미끄러지지 않도록 고정해 줍니다.

※ 적용 차종 : 2025년형 이후

PRICE (VAT 포함, 공임 별도, 단위: 원)

110,000

※ 1개 기준

상세정보

- 크기(가로×세로×높이) : 9×18×2 (mm)
- 품질 보증 기준 : 1년 또는 무제한 km(선도래조건) (녹은 해당 안 됨)
- 재질 : PC, ABS
- 제조사 : Toyota Motor (China) Investment Co.,Ltd
- 제조국 : 중국
- KC 인증 필 유무 : 대상 외
- 동일모델 출시년월 : 2024년 7월
- 수입자 : 한국토요타자동차(주)
- A/S책임자와 전화번호 : 렉서스 공식 딜러사 제품 판매자
※ 딜러 세일즈 컨설턴트 또는 서비스 어드바이저



구둣주걱 (ROYAL)

• 구둣주걱은 도어 가까이 별도 수납할 수 있는 공간이 있어 승하차 시 편리하게 사용할 수 있습니다.

※ 적용 차종 : 2025년형 이후

PRICE (VAT 포함, 공임 별도, 단위: 원)

99,000

상세정보

- 크기(가로×세로×높이) : 510×70×50 (mm)
- 품질 보증 기준 : 1년 또는 무제한 km(선도래조건)
- 재질 : Ebony, Zinc Alloy
- 제조사 : Toyota Motor (China) Investment Co.,Ltd
- 제조국 : 중국
- KC 인증 필 유무 : 대상 외
- 동일모델 출시년월 : 2024년 7월
- 수입자 : 한국토요타자동차(주)
- A/S책임자와 전화번호 : 렉서스 공식 딜러사 제품 판매자
※ 딜러 세일즈 컨설턴트 또는 서비스 어드바이저



와인 & 글라스 홀더 (ROYAL)

• 냉장고 내부의 와인병, 글라스 등을 움직이지 않게 보관할 수 있습니다.

※ 적용 차종 : 2025년형 이후

PRICE (VAT 포함, 공임 별도, 단위: 원)

99,000

상세정보

- 크기(가로×세로×높이) : 250×190×70(mm)
- 품질 보증 기준 : 1년 또는 무제한 km(선도래조건) (녹은 해당 안 됨)
- 재질 : TPE, ABS
- 제조사 : Toyota Motor (China) Investment Co.,Ltd
- 제조국 : 중국
- KC 인증 필 유무 : 대상 외
- 동일모델 출시년월 : 2024년 7월
- 수입자 : 한국토요타자동차(주)
- A/S책임자와 전화번호 : 렉서스 공식 딜러사 제품 판매자
※ 딜러 세일즈 컨설턴트 또는 서비스 어드바이저



풋레스트 (ROYAL)

• 발을 올려 실내에서 보다 편안한 휴식을 취할 수 있도록 돕습니다.

※ 적용 차종 : 2025년형 이후

PRICE (VAT 포함, 공임 별도, 단위: 원)

374,000

※ 1개 기준

상세정보

- 크기(가로×세로×높이) : 390×433×150(mm)
- 구매 가능 컬러 : 블랙, 베이지
- 품질 보증 기준 : 1년 또는 무제한 km(선도래조건)
- 재질 : PVC, ABS, PU, Aluminum Alloy, Zinc Alloy
- 제조사 : Toyota Motor (China) Investment Co.,Ltd
- 제조국 : 중국
- KC 인증 필 유무 : 대상 외
- 동일모델 출시년월 : 2024년 7월
- 수입자 : 한국토요타자동차(주)
- A/S책임자와 전화번호 : 렉서스 공식 딜러사 제품 판매자
※ 딜러 세일즈 컨설턴트 또는 서비스 어드바이저



트렁크 매트 (ROYAL)

• LM에 맞게 설계된 트렁크 mat는 실내를 깔끔하게 유지할 수 있도록 도움을 줍니다.

※ 적용 차종 : 2025년형 이후

※ LM 우산꽂이와 함께 사용할 수 있습니다.

PRICE (VAT 포함, 공임 별도, 단위: 원)

418,000

상세정보

- 크기(가로×세로×높이) : 830×580×105 (mm)
- 품질 보증 기준 : 1년 또는 무제한 km(선도래조건) (녹은 해당 안 됨)
- 재질 : PP, PET, SBR, SBS
- 제조사 : Toyota Motor (China) Investment Co.,Ltd
- 제조국 : 중국
- KC 인증 필 유무 : 대상 외
- 동일모델 출시년월 : 2024년 7월
- 수입자 : 한국토요타자동차(주)
- A/S책임자와 전화번호 : 렉서스 공식 딜러사 제품 판매자
※ 딜러 세일즈 컨설턴트 또는 서비스 어드바이저



트렁크 매트 (EXECUTIVE)

• LM에 맞게 설계된 트렁크 mat는 실내를 깔끔하게 유지할 수 있도록 도움을 줍니다.

※ 적용 차종 : 2025년형 이후

PRICE (VAT 포함, 공임 별도, 단위: 원)

440,000

상세정보

- 크기(가로×세로×높이) : 920×520×180 (mm)
- 품질 보증 기준 : 1년 또는 무제한 km(선도래조건) (녹은 해당 안 됨)
- 재질 : PP, PET, SBR, SBS
- 제조사 : Toyota Motor (China) Investment Co.,Ltd
- 제조국 : 중국
- KC 인증 필 유무 : 대상 외
- 동일모델 출시년월 : 2024년 7월
- 수입자 : 한국토요타자동차(주)
- A/S책임자와 전화번호 : 렉서스 공식 딜러사 제품 판매자
※ 딜러 세일즈 컨설턴트 또는 서비스 어드바이저

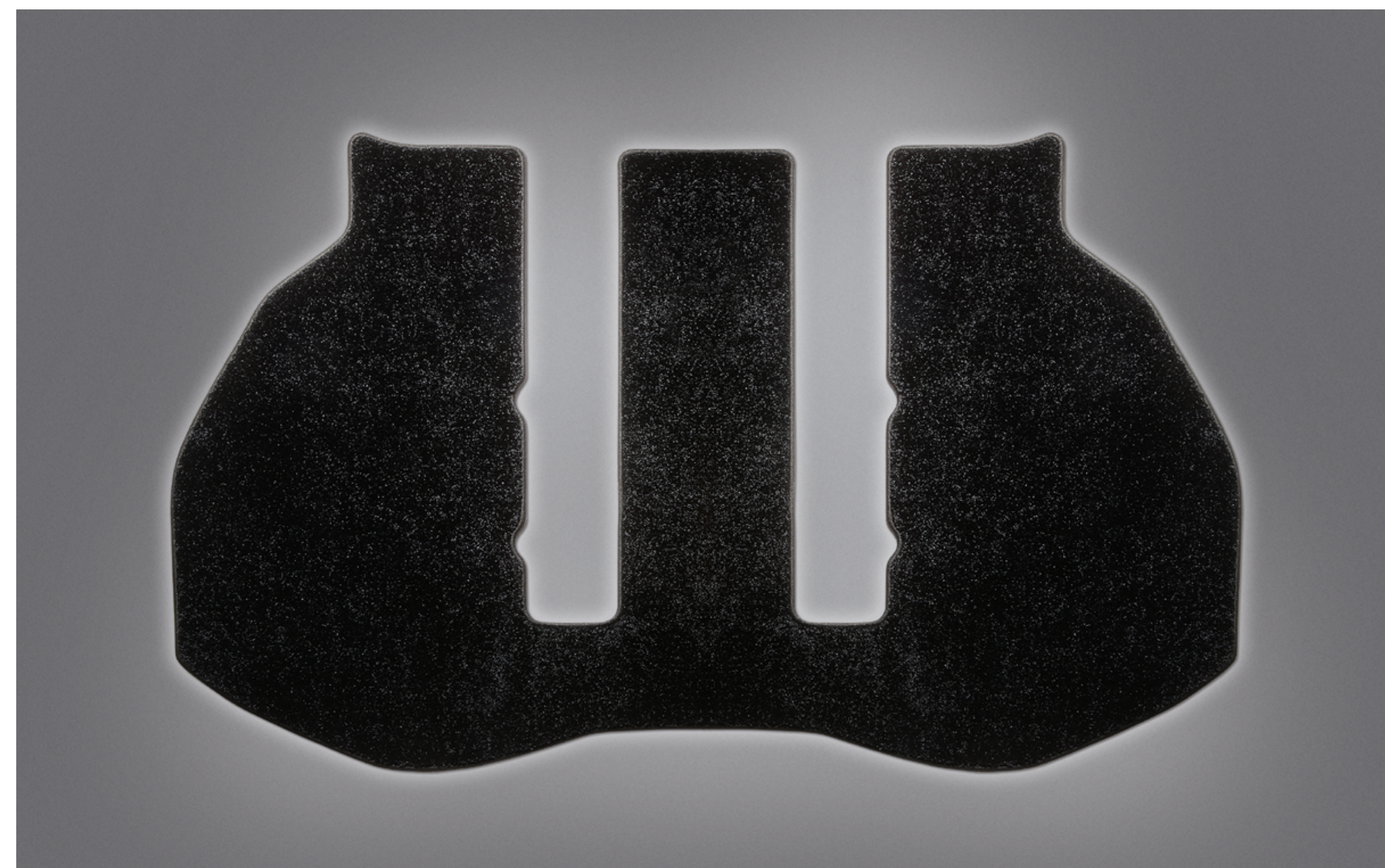

LM SPOILER PACKAGE

- ① 프론트 스포일러
- ② 사이드 스커트
- ③ 리어 범퍼 스포일러

※ 해당 상품은 ROYAL, EXECUTIVE 모델 상품입니다

PRICE (VAT 포함, 공임 별도, 단위: 원)

~~7,139,000~~

5,863,000

LM GARNISH PACKAGE

- ④ 프론트 범퍼가니시
- ⑤ 라디에이터그릴가니시
- ⑥ 백도어사이드가니시

※ 해당 상품은 ROYAL, EXECUTIVE 모델 상품입니다.

PRICE (VAT 포함, 공임 별도, 단위: 원)

~~2,211,000~~

1,793,000

PACKAGE LIST



LM INTERIOR PACKAGE

- ① 헤드레스트 ② 핸드폰 홀더 ③ 우산 + 우산꽃이 ④ 구뚏주걱 ⑤ 와인 & 글라스 홀더 ⑥ 풋레스트 ⑦ 트렁크 매트 (ROYAL)

※ 해당 상품은 ROYAL 모델 전용입니다.

※ 헤드레스트 및 풋레스트는 베이지컬러 패키지로 구매 가능하며, 나머지 액세서리는 기존 블랙 색상으로 구매 가능합니다.

PRICE (VAT 포함, 공임 별도, 단위: 원)

1,683,000

1,375,000

PACKAGE LIST



LM FULL PACKAGE

스포일러 패키지 + 가니시 패키지 + 인테리어 패키지 + 퍼포먼스 댐퍼

※ 해당 패키지는 ROYAL 모델 전용 상품입니다.

PRICE (VAT 포함, 공임 별도, 단위: 원)

~~14,058,000~~

11,440,000

PACKAGE LIST

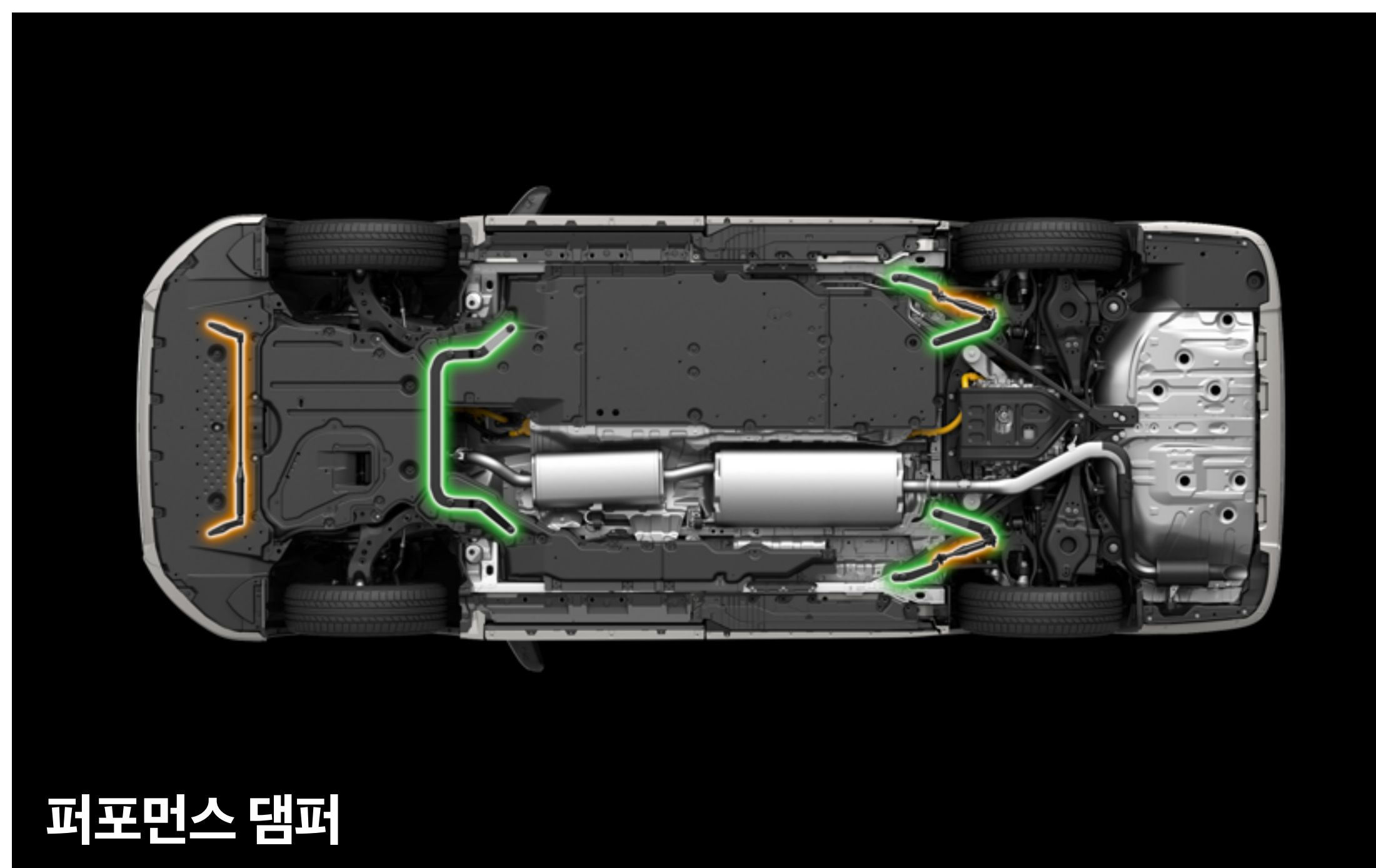

OTT Set-Top Box

- OTT Set-Top Box는 차량 내의 디스플레이를 통해 시청할 수 있는 OTT 서비스를 제공합니다.
- Netflix, Disney +, YouTube, WATCHA 등 다양한 OTT 서비스를 주행 중에 즐길 수 있습니다.

※ 제품의 상세정보 및 안내사항은 유의사항 내 별도 표기하였습니다. ※ OTT 서비스에 대해서는 별도 가입이 필요합니다.

OTT Accessories 패키지 1 (VAT 포함, 공임 별도, 단위: 원)

314,000

- 제품 구성: OTT Set-Top Box 단품 (통신 라우터 미 설치)
- 통신 요금제: 요금제 없음 (휴대폰 Wi-Fi 테더링 등으로 연결 필요)

OTT Accessories 패키지 2 (VAT 포함, 공임 별도, 단위: 원)

477,000

- 제품 구성: OTT Set-Top Box + 월 20GB 요금제
- 통신 요금제: 월 24,750원

OTT Accessories 패키지 3 (VAT 포함, 공임 별도, 단위: 원)

477,000

- 제품 구성: OTT Set-Top Box + 월 25GB 요금제 (일일 2GB+소진 시 속도제한 모드로 무제한 제공)
- 통신 요금제: 월 65,890원

제품사진



LS

수작업으로 완성된 인테리어 디테일부터 LS 하이브리드에 적용된 첨단 Lexus 기술까지,
LS 럭셔리 세단 라인을 정의하는 드라이버 중심의 액세서리를 만나보십시오.

※ 가격 및 서비스 품목은 가까운 렉서스 서비스 센터를 통해서 확인하실 수 있습니다.

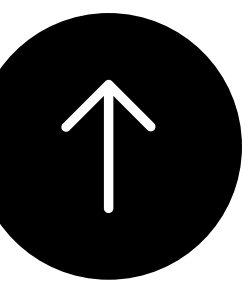

올 웨더 트렁크 매트

• 트렁크의 순정 카펫을 깨끗하게 보호해 주며, 맞춤 제작된 입체 표면 디자인으로 완성되었습니다. 탈착이 가능해 세척이 용이하고, 100% 재활용 가능한 친환경 소재로 제작되었습니다.

※ 적용 차종 : 2018년형 이후

PRICE (VAT 포함, 공임 별도, 단위: 원)

165,000

상세정보

- 크기(가로×세로×높이) : 1,572×1,110×20(mm)
- 품질 보증 기준 : 1년 또는 무제한 km(선도래조건) (녹은 해당 안 됨)
- 재질 : TPE
- 제조사 : Toyota Motor Sales, USA, Inc
- 제조국 : 미국
- KC 인증 필 유무 : 대상 외
- 동일모델 출시년월 : 2017년 12월
- 수입자 : 한국토요타자동차(주)
- A/S책임자와 전화번호 : 렉서스 공식 딜러사 제품 판매자
※ 딜러 세일즈 컨설턴트 또는 서비스 어드바이저



올 웨더 플로어 라이너

• 차량 엔지니어링 데이터를 기반으로 정밀하게 설계되었으며, 내구성이 뛰어난 재활용 소재로 제작되었습니다. 또한 운전석과 조수석 라이너에는 1/4회전 방식의 고정 장치가 적용되어 안전하게 고정할 수 있습니다.

※ 적용 차종 : 2018년형 이후

PRICE (VAT 포함, 공임 별도, 단위: 원)

198,000 (AWD, w/out Ottoman)
(AWD, w/Ottoman)

상세정보

- 크기(가로×세로×높이) : 732×610×104(mm) : W/O Ottoman
737×599×104(mm) : W/Ottoman
- 품질 보증 기준 : 1년 또는 무제한 km(선도래조건) (녹은 해당 안 됨)
- 재질 : TPE
- 제조사 : Toyota Motor Sales, USA, Inc
- 제조국 : 미국
- KC 인증 필 유무 : 대상 외
- 동일모델 출시년월 : 2017년 12월
- 수입자 : 한국토요타자동차(주)
- A/S책임자와 전화번호 : 렉서스 공식 딜러사 제품 판매자
※ 딜러 세일즈 컨설턴트 또는 서비스 어드바이저



일루미네이션 도어 실

• 운전석과 조수석 도어에 적용되어 보기 싫은 흠집이나 긁힘으로부터 보호해 줍니다. 차량에 맞게 정밀하게 설계되었으며, 우아한 LED 조명 렉서스 로고가 더해져 세련된 감각을 제공합니다.

※ 적용 차종 : 2018년형 이후

PRICE (VAT 포함, 공임 별도, 단위: 원)

522,500

상세정보

- 크기(가로×세로×높이) : 780×1,60×99 (mm)
- 구매 가능 컬러 : 블랙, 브라운
- 품질 보증 기준 : 1년 또는 무제한 km(선도래조건) (녹은 해당 안 됨)
- 재질 : PAKC, PC, PET, PVC, PE, PA
- 제조사 : Toyota Motor Sales, USA, Inc
- 제조국 : 멕시코
- KC 인증 필 유무 : 대상 외
- 동일모델 출시년월 : 2017년 12월
- 수입자 : 한국토요타자동차(주)
- A/S책임자와 전화번호 : 렉서스 공식 딜러사 제품 판매자
※ 딜러 세일즈 컨설턴트 또는 서비스 어드바이저



리어 범퍼 프로텍터

• 차량 적재 시 발생할 수 있는 흠집이나 긁힘으로부터 범퍼 상단 도장면을 보호해 줍니다. 정밀하게 설계되어 있으며, 신차와 같은 외관을 유지하는 데 도움을 줍니다.

※ 적용 차종 : 2018년형 이후

PRICE (VAT 포함, 공임 별도, 단위: 원)

110,000

상세정보

- 크기(가로×세로×높이) : 1,021×160×3 (mm)
- 품질 보증 기준 : 1년 또는 무제한 km(선도래조건) (녹은 해당 안 됨)
- 재질 : PAKC, PUR
- 제조사 : Toyota Motor Sales, USA, Inc
- 제조국 : 미국
- KC 인증 필 유무 : 대상 외
- 동일모델 출시년월 : 2017년 12월
- 수입자 : 한국토요타자동차(주)
- A/S책임자와 전화번호 : 렉서스 공식 딜러사 제품 판매자
※ 딜러 세일즈 컨설턴트 또는 서비스 어드바이저



ES

퍼포먼스 향상에 도움을 주고 실용도 높은 ES 전용 액세서리를 소개합니다.

※ 가격 및 서비스 품목은 가까운 렉서스 서비스 센터를 통해서 확인하실 수 있습니다.

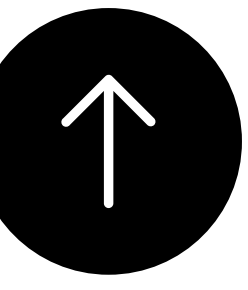

멤버 브레이스

• 차체 하부 강성을 강화 시키고 차체의 진동을 효과적으로 흡수시켜주는 멤버 브레이스 장착을 통해 더욱 편안한 주행감과 향상된 승차감을 경험할 수 있습니다.

※ 적용 차종 : 2019년형 ~ 2026년형

PRICE (VAT 포함, 공임 별도, 단위: 원)
1,485,000

상세정보

- 크기 (가로×세로×높이) : 유의사항 내 별도 표기
- 품질 보증 기준 : 1년 또는 무제한 km(선도래조건) (녹은 해당 안 됨)
- 재질 : SPHC + ED Coating
- 제조사 : Toyota Customizing & Development
- 제조국 : 일본
- KC 인증 필 유무 : 대상 외
- 동일모델 출시년월 : 2018년 7월
- 수입자 : 한국토요타자동차(주)
- A/S책임자와 전화번호 : 렉서스 공식 딜러사 제품 판매자
※ 딜러 세일즈 컨설턴트 또는 서비스 어드바이저

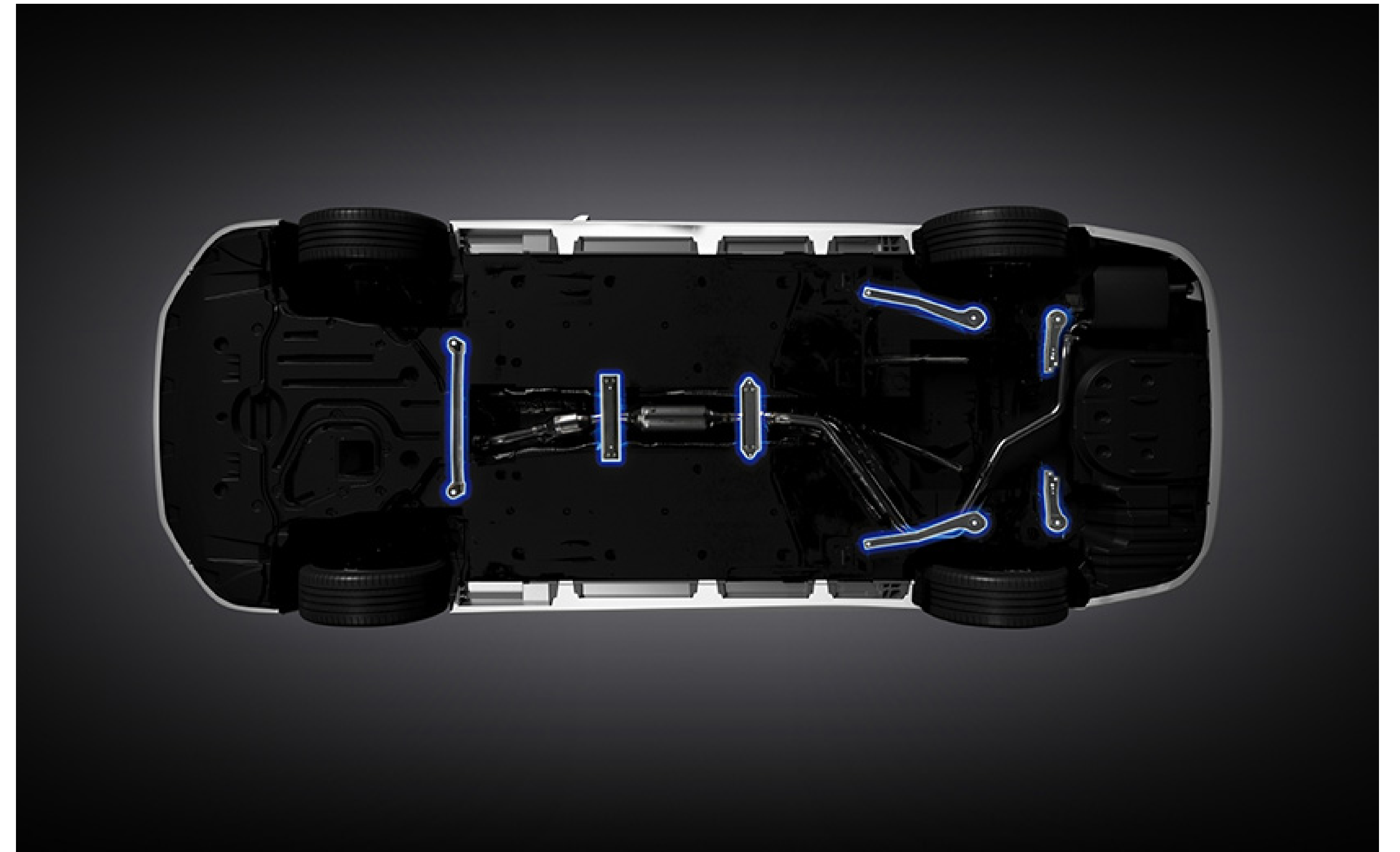

트렁크 매트

• 트렁크 바닥 보호는 물론 미끄럼 방지를 위해 바닥면에 도트 패턴이 적용되어 있습니다.
• 특수 코팅이 적용된 소재로 내구성이 높고 세척과 관리가 용이합니다.

※ 적용 차종 : 2019년형 ~ 2026년형

PRICE (VAT 포함, 공임 별도, 단위: 원)
253,000

상세정보

- 크기 (가로×세로×높이) : 1,628×1,064×10 (mm/부품기준)
- 품질 보증 기준 : 1년 또는 무제한 km(선도래조건) (녹은 해당 안 됨)
- 재질 : PVC
- 제조사 : Toyota Motor (China) Investment Co., Ltd.
- 제조국 : 중국
- KC 인증 필 유무 : 대상 외
- 동일모델 출시년월 : 2018년 7월
- 수입자 : 한국토요타자동차(주)
- A/S책임자와 전화번호 : 렉서스 공식 딜러사 제품 판매자
※ 딜러 세일즈 컨설턴트 또는 서비스 어드바이저



NX

하이브리드의 개성 있는 스타일과 뛰어난 다재다능함을 제공하는
플러그인 하이브리드까지, NX 럭셔리 SUV 라인업 전반에 담긴 드라이버
중심의 액세서리를 만나보십시오.

※ 가격 및 서비스 품목은 가까운 렉서스 서비스 센터를 통해서 확인할 실 수 있습니다.

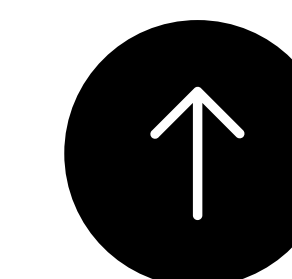

올 웨더 트렁크 매트 (Rubber)

- 적재공간을 깨끗하게 보호해 주며, 맞춤 제작된 입체 표면 디자인으로 완성되었습니다. 손쉽게 탈착 가능하여 청소가 간편하며, 100% 재활용 가능한 친환경 소재로 제작되었습니다.

※ 적용 차종 : 2022년형 이후

PRICE (VAT 포함, 공임 별도, 단위: 원)

132,000

상세정보

- 크기(가로×세로×높이) : 1,341×917×10(mm)
- 품질 보증 기준 : 1년 또는 무제한 km(선도래조건) (녹은 해당 안 됨)
- 재질 : TPE
- 제조사 : Toyota Motor Sales, USA, Inc
- 제조국 : 미국
- KC 인증 필 유무 : 대상 외
- 동일모델 출시년월 : 2022년 6월
- 수입자 : 한국토요타자동차(주)
- A/S책임자와 전화번호 : 렉서스 공식 딜러사 제품 판매자
※ 딜러 세일즈 컨설턴트 또는 서비스 어드바이저



올 웨더 플로어 라이너

- 차량 엔지니어링 데이터를 기반으로 정밀하게 제작되었으며, 내구성이 뛰어난 재활용 소재로 만들어졌습니다. 또한 운전석과 조수석 라이너에는 1/4 회전식 고정 장치가 적용되어 안전하게 고정할 수 있습니다.

※ 적용 차종 : 2022년형 이후

PRICE (VAT 포함, 공임 별도, 단위: 원)

165,000

상세정보

- 크기(가로×세로×높이) : 841×599×99(mm)
- 품질 보증 기준 : 1년 또는 무제한 km(선도래조건) (녹은 해당 안 됨)
- 재질 : TPE
- 최대허용중량 : 147kg
- 제조사 : Toyota Motor Sales, USA, Inc
- 제조국 : 미국
- KC 인증 필 유무 : 대상 외
- 동일모델 출시년월 : 2022년 6월
- 수입자 : 한국토요타자동차(주)
- A/S책임자와 전화번호 : 렉서스 공식 딜러사 제품 판매자
※ 딜러 세일즈 컨설턴트 또는 서비스 어드바이저



블랙 엠블럼 오버레이

• 튼튼하고 내구성이 뛰어난 블랙 ABS 플라스틱으로 제작되었으며 기존 엠블럼 위에 완벽하게 밀착되어 한층 고급스러운 인상을 더해 줍니다.

※ 적용 차종 : 2022년형 이후

PRICE (VAT 포함, 공임 별도, 단위: 원)

396,000 (350h / 450h+)

상세정보

- 크기(가로×세로×높이) : 450×140×5 (mm)
- 품질 보증 기준 : 1년 또는 무제한 km(선도래조건) (녹은 해당 안 됨)
- 재질 : ABS, PAKC
- 제조사 : Toyota Motor Sales, USA, Inc
- 제조국 : 미국
- KC 인증 필 유무 : 대상 외
- 동일모델 출시년월 : 2022년 6월
- 수입자 : 한국토요타자동차(주)
- A/S책임자와 전화번호 : 렉서스 공식 딜러사 제품 판매자
※ 딜러 세일즈 컨설턴트 또는 서비스 어드바이저



루프랙 크로스 바

• 차량의 다용도성과 편의성을 높이기 위해 설계된 렉서스 루프랙 크로스 바는 지붕 공간을 효율적으로 활용할 수 있게 해줍니다. 차량의 스타일과 조화를 이루면서도, 내구성과 내식성이 뛰어나 오래도록 사용할 수 있습니다.

※ 적용 차종 : 2022년형 이후

PRICE (VAT 포함, 공임 별도, 단위: 원)

693,000

상세정보

- 크기(가로×세로×높이) : 1,191×201×201 (mm)
- 품질 보증 기준 : 1년 또는 무제한 km(선도래조건) (녹은 해당 안 됨)
- 재질 : EPDM, Steel, PC+ABS, Aluminum
- 제조사 : Toyota Motor Sales, USA, Inc
- 제조국 : 미국
- KC 인증 필 유무 : 대상 외
- 동일모델 출시년월 : 2022년 6월
- 수입자 : 한국토요타자동차(주)
- A/S책임자와 전화번호 : 렉서스 공식 딜러사 제품 판매자
※ 딜러 세일즈 컨설턴트 또는 서비스 어드바이저



카고 실

• 실용성과 세련미를 갖춘 렉서스 카고 실로 트렁크 인테리어를 한층 업그레이드하십시오. 트렁크의 경미한 흠집과 스크래치로부터 보호해줍니다.

※ 적용 차종 : 2022년형 이후

PRICE (VAT 포함, 공임 별도, 단위: 원)

396,000

상세정보

- 크기 (가로×세로×높이) : 980×191×140 (mm)
- 품질 보증 기준 : 1년 또는 무제한 km(선도래조건) (녹은 해당 안 됨)
- 재질 : PET, PU, PA6, PAKC, PBT, PC, SUS, PP
- 제조사 : Toyota Motor Sales, USA, Inc
- 제조국 : 한국
- KC 인증 필 유무 : 대상 외
- 동일모델 출시년월 : 2022년 6월
- 수입자 : 한국토요타자동차(주)
- A/S책임자와 전화번호 : 렉서스 공식 딜러사 제품 판매자 ※ 딜러 세일즈 컨설턴트 또는 서비스 어드바이저



일루미네이션 도어 실 (4 PCS)

• 고급스러움을 더하면서 차량을 보호하세요. 운전석, 조수석 및 2열 도어에 장착되는 도어실은 스크래치와 흠집으로부터 보호해 줍니다. 차량에 정밀하게 맞도록 설계되었으며, 세련된 LED 조명 렉서스 로고가 적용되어 스타일과 품격을 한층 높여줍니다.

※ 적용 차종 : 2022년형 이후

PRICE (VAT 포함, 공임 별도, 단위: 원)

517,000

상세정보

- 크기 (가로×세로×높이) : 599×259×109 (mm)
- 품질 보증 기준 : 1년 또는 무제한 km(선도래조건) (녹은 해당 안 됨)
- 재질 : PET, PU, PA6, PAKC, PBT, PC, SUS, PP
- 제조사 : Toyota Motor Sales, USA, Inc
- 제조국 : 한국
- KC 인증 필 유무 : 대상 외
- 동일모델 출시년월 : 2022년 6월
- 수입자 : 한국토요타자동차(주)
- A/S책임자와 전화번호 : 렉서스 공식 딜러사 제품 판매자 ※ 딜러 세일즈 컨설턴트 또는 서비스 어드바이저



리어 퍼들 램프

• 트렁크 도어를 열면 지면을 비춰주어 시야 확보를 돕고, 세련된 스타일을 더해줍니다.

※ 적용 차종 : 2022년형 이후

PRICE (VAT 포함, 공임 별도, 단위: 원)

198,000

상세정보

- 크기 (가로×세로×높이): 99×41×41 (mm)
- 품질 보증 기준: 1년 또는 무제한 km(선도래조건) (녹은 해당 안 됨)
- 재질: PU, PET, EPDM, PAKC, PP
- 제조사: Toyota Motor Sales, USA, Inc
- 제조국: 한국
- KC 인증 필 유무: 대상 외
- 동일모델 출시년월: 2022년 6월
- 수입자: 한국토요타자동차(주)
- A/S 책임자와 전화번호: 렉서스 공식 딜러사 제품 판매자
※ 딜러 세일즈 컨설턴트 또는 서비스 어드바이저



리어 범퍼 프로텍터

• 도장된 범퍼 상단을 스크래치와 흠집으로부터 보호해 줍니다. 스타일리시하면서도 견고한 사출 성형 구조로 제작되었으며, 오직 렉서스 차량을 위해 정밀하게 설계되었습니다.

※ 적용 차종 : 2022년형 이후

PRICE (VAT 포함, 공임 별도, 단위: 원)

88,000

상세정보

- 크기 (가로×세로×높이): 925×119×46 (mm)
- 품질 보증 기준: 1년 또는 무제한 km(선도래조건) (녹은 해당 안 됨)
- 재질: EP, PAKC
- 제조사: Toyota Motor Sales, USA, Inc
- 제조국: 미국
- KC 인증 필 유무: 대상 외
- 동일모델 출시년월: 2022년 6월
- 수입자: 한국토요타자동차(주)
- A/S 책임자와 전화번호: 렉서스 공식 딜러사 제품 판매자
※ 딜러 세일즈 컨설턴트 또는 서비스 어드바이저



사이드 스텝

- NX 전용으로 개발된 사이드 스텝은 NX의 세련된 측면 디자인에 강렬함을 더해줍니다.
- 도어 주변부에 무게감과 안정감을 주며, 어린이나 노약자의 편리한 차량 승하차를 돕습니다.

※ 적용 차종 : 2022년형 이후

PRICE (VAT 포함, 공임 별도, 단위: 원)

748,000

상세정보

- 크기(가로×세로×높이): 1,800×130×100(mm/부품기준)
- 품질 보증 기준: 1년 또는 무제한 km(선도래조건) (녹은 해당 안 됨)
- 재질: 수지(Resin) + 스테인리스강(SUS)
- 최대허용중량: 147kg
- 제조사: Toyota Motor (China) Investment Co., Ltd.
- 제조국: 중국
- KC 인증 필 유무: 대상 외
- 동일모델 출시년월: 2022년 6월
- 수입자: 한국토요타자동차(주)
- A/S책임자와 전화번호: 렉서스 공식 딜러사 제품 판매자
※ 딜러 세일즈 컨설턴트 또는 서비스 어드바이저



전동식 사이드 스텝

- 도어와 연동되어 개폐 시 자동으로 작동하며 차량과 조화를 이루고 어린이나 노약자의 편리한 승하차를 돕습니다.

※ 적용 차종 : 2022년형 이후

PRICE (VAT 포함, 공임 별도, 단위: 원)

1,650,000

상세정보

- 크기(가로×세로)/(무게): 1,450×120(mm)/6.2 kg
- 품질 보증 기준: 3년 또는 100,000 km(선도래조건) (녹은 해당 안 됨)
- 재질: Aluminum
- 최대허용중량: 120kg
- 제조사: CARMAX
- 제조국: 중국
- KC 인증 필 유무: 대상 외
- 동일모델 출시년월: 2022년 6월
- 수입자: 한국토요타자동차(주)
- A/S책임자와 전화번호: 렉서스 공식 딜러사 제품 판매자
※ 딜러 세일즈 컨설턴트 또는 서비스 어드바이저



트렁크 매트 (PVC)

- 트렁크 바닥 보호는 물론 미끄럼 방지를 위해 바닥면에 도트 패턴이 적용 되어 있습니다.
- 특수 코팅이 적용된 소재로 내구성이 높고 세척과 관리가 용이합니다.

※ 적용 차종 : 2022년형 이후

PRICE (VAT 포함, 공임 별도, 단위: 원)

253,000

상세정보

- 크기(가로×세로×높이) : 1,312×970×10 (mm/부품기준)
- 품질 보증 기준 : 1년 또는 무제한 km(선도래조건) (녹은 해당 안 됨)
- 재질 : PVC
- 제조사 : Toyota Motor (China) Investment Co., Ltd
- 제조국 : 중국
- KC 인증 필 유무 : 대상 외
- 동일모델 출시년월 : 2022년 6월
- 수입자 : 한국토요타자동차(주)
- A/S책임자와 전화번호 : 렉서스 공식 딜러사 제품 판매자
※ 딜러 세일즈 컨설턴트 또는 서비스 어드바이저



트렁크 매트 (Mesh)

- 워터프루프 소재로 제작되어 내구성이 뛰어나고 세척이 용이합니다.
- 트렁크 공간을 보다 편리하게 관리할 수 있도록 도와줍니다.

※ 적용 차종 : 2022년형 이후

PRICE (VAT 포함, 공임 별도, 단위: 원)

187,000

상세정보

- 크기(가로×세로×높이) : 780×650×12 (mm)
- 품질 보증 기준 : 1년 또는 무제한 km(선도래조건) (녹은 해당 안 됨)
- 재질 : PVC
- 제조사 : CARMAX
- 제조국 : 대만
- KC 인증 필 유무 : 대상 외
- 동일모델 출시년월 : 2022년 6월
- 수입자 : 한국토요타자동차(주)
- A/S책임자와 전화번호 : 렉서스 공식 딜러사 제품 판매자
※ 딜러 세일즈 컨설턴트 또는 서비스 어드바이저



NX ACTIVE DRIVE PACKAGE

- ① 올 웨더 트렁크 매트 ② 올 웨더 플로어 라이너 ③ 루프랙 크로스 바 ④ 사이드 스텝

PRICE (VAT 포함, 공임 별도, 단위: 원)

~~1,738,000~~

1,408,000

PACKAGE LIST



NX STYLE PACKAGE

- ① 일루미네이션 도어 실 ② 카고 실 ③ 리어 퍼들 램프 ④ 리어 범퍼 프로텍터

PRICE (VAT 포함, 공임 별도, 단위: 원)

~~1,199,000~~

1,023,000

PACKAGE LIST



RX

세심하게 배치된 인테리어 디테일부터 효율적인 플러그인 하이브리드 파워트레인까지,
RX럭셔리 SUV 라인업 전반에서 만나볼 수 있는 드라이버 중심의 액세서리를 만나보십시오.

※ 가격 및 서비스 품목은 가까운 렉서스 서비스 센터를 통해서 확인하실 수 있습니다.

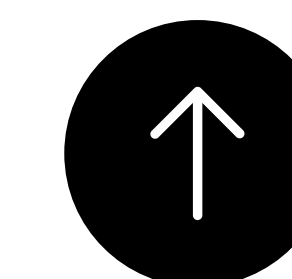

F SPORT 카펫 트렁크 매트 (500h)

• F SPORT 카펫 트렁크 매트는 자수 로고가 새겨져 있으며, 적재 공간에 맞게 정밀하게 설계되어 트렁크 카펫을 조기 마모나 오염으로부터 보호해 줍니다. 손쉽게 탈착이 가능해 청소도 간편합니다.

※ 적용 차종 : 2023년형 이후

PRICE (VAT 포함, 공임 별도, 단위: 원)

110,000

상세정보

- 크기(가로×세로×높이) : 1,031×140×140 (mm)
- 품질 보증 기준 : 1년 또는 무제한 km(선도래조건) (녹은 해당 안 됨)
- 재질 : PE, PA Yarn, TPE, Nylon, PP, SBR
- 제조사 : Toyota Motor Sales, USA, Inc
- 제조국 : 미국
- KC 인증 필 유무 : 대상 외
- 동일모델 출시년월 : 2023년 6월
- 수입자 : 한국토요타자동차(주)
- A/S책임자와 전화번호 : 렉서스 공식 딜러사 제품 판매자
※ 딜러 세일즈 컨설턴트 또는 서비스 어드바이저



F SPORT 사이드 퍼들 램프 (500h)

• 운전석과 조수석 도어에 장착된 사이드 퍼들 램프는 도어 아래 바닥을 비추며, F SPORT 로고가 빛나도록 설계되었습니다.

※ 적용 차종 : 2023년형 이후

PRICE (VAT 포함, 공임 별도, 단위: 원)

242,000

상세정보

- 크기(가로×세로×높이) : 99×41×71 (mm)
- 품질 보증 기준 : 1년 또는 무제한 km(선도래조건) (녹은 해당 안 됨)
- 재질 : PC, PMMA, Aluminum, SUS, PC
- 제조사 : Toyota Motor Sales, USA, Inc
- 제조국 : 한국
- KC 인증 필 유무 : 대상 외
- 동일모델 출시년월 : 2023년 6월
- 수입자 : 한국토요타자동차(주)
- A/S책임자와 전화번호 : 렉서스 공식 딜러사 제품 판매자
※ 딜러 세일즈 컨설턴트 또는 서비스 어드바이저



일루미네이션 도어 실 (2 PCS)

- 운전석과 조수석 도어에 적용되어 흠집이나 긁힘으로부터 보호해 줍니다. 차량에 맞게 정밀하게 설계되었으며, 세련된 LED 조명 로고가 적용되어 고급스러움을 더합니다.

※ 적용 차종 : 2023년형 이후

PRICE (VAT 포함, 공임 별도, 단위: 원)

352,000

(F SPORT / Hybrid)

상세정보

- 크기(가로×세로×높이) :
620×124×114(mm) : F SPORT
620×119×114(mm) : Hybrid
- 품질 보증 기준 :
1년 또는 무제한 km(선도래조건)
(녹은 해당 안 됨)
- 재질 :
Hybrid : PET, SUS, EPDM, PU, PP, PA6, PAKC, PC
F SPORT : PET, PAKC, ABS, PC, PP/PE
- 제조사 : Toyota Motor Sales, USA, Inc
- 제조국 : 한국
- KC 인증 필 유무 : 대상 외
- 동일모델 출시년월 : 2023년 6월
- 수입자 : 한국토요타자동차(주)
- A/S책임자와 전화번호 :
렉서스 공식 딜러사 제품 판매자
※ 딜러 세일즈 컨설턴트 또는 서비스 어드바이저



카고 실

- 실용성과 세련미를 갖춘 렉서스 카고 실로 트렁크 인테리어를 한층 업그레이드하십시오. 트렁크의 경미한 흠집과 스크래치로부터 보호해줍니다.

※ 적용 차종 : 2023년형 이후

PRICE (VAT 포함, 공임 별도, 단위: 원)

440,000

(F SPORT/Hybrid)

상세정보

- 크기(가로×세로×높이) :
1,072×175×119(mm)
- 품질 보증 기준 :
1년 또는 무제한 km(선도래조건)
(녹은 해당 안 됨)
- 재질 :
Hybrid : PET, SUS, EPDM, PU, PP, PA6, PAKC, PC
F SPORT : PET, SUS, EPDM, PP, PA6, PAKC, PC, Aluminum
- 제조사 : Toyota Motor Sales, USA, Inc
- 제조국 : 한국
- KC 인증 필 유무 : 대상 외
- 동일모델 출시년월 : 2023년 6월
- 수입자 : 한국토요타자동차(주)
- A/S책임자와 전화번호 :
렉서스 공식 딜러사 제품 판매자
※ 딜러 세일즈 컨설턴트 또는 서비스 어드바이저



블랙 엠블럼 오버레이

• 튼튼하고 내구성이 뛰어난 블랙 ABS 플라스틱으로 제작되었으며 기존 엠블럼 위에 완벽하게 밀착되어 한층 고급스러운 인상을 더해 줍니다.

※ 적용 차종 : 2023년형 이후

PRICE (VAT 포함, 공임 별도, 단위: 원)

352,000 (500h)

396,000 (350h / 450h+)

상세정보

- 크기(가로×세로×높이): 361×259×10(mm): 500h
251×152×20(mm): 350h / 450h+
- 품질 보증 기준: 1년 또는 무제한 km(선도래조건) (녹은 해당 안 됨)
- 재질: ABS, PU, PAKC
- 제조사: Toyota Motor Sales, USA, Inc
- 제조국: 미국
- KC 인증 필 유무: 대상 외
- 동일모델 출시년월: 2023년 6월
- 수입자: 한국토요타자동차(주)
- A/S책임자와 전화번호: 렉서스 공식 딜러사 제품 판매자
※ 딜러 세일즈 컨설턴트 또는 서비스 어드바이저



리어 범퍼 프로텍터

• 짐을 싣고 내리는 경우, 발생할 수 있는 흠집과 스크래치로부터 범퍼 상단 도장면을 보호해 줍니다. 정밀하게 설계되어, 신차와 같은 외관을 유지하는 데 도움을 줍니다.

※ 적용 차종 : 2023년형 이후

PRICE (VAT 포함, 공임 별도, 단위: 원)

99,000

상세정보

- 크기(가로×세로×높이): 857×124×3(mm)
- 품질 보증 기준: 1년 또는 무제한 km(선도래조건) (녹은 해당 안 됨)
- 재질: PU
- 제조사: Toyota Motor Sales, USA, Inc
- 제조국: 미국
- KC 인증 필 유무: 대상 외
- 동일모델 출시년월: 2023년 6월
- 수입자: 한국토요타자동차(주)
- A/S책임자와 전화번호: 렉서스 공식 딜러사 제품 판매자
※ 딜러 세일즈 컨설턴트 또는 서비스 어드바이저

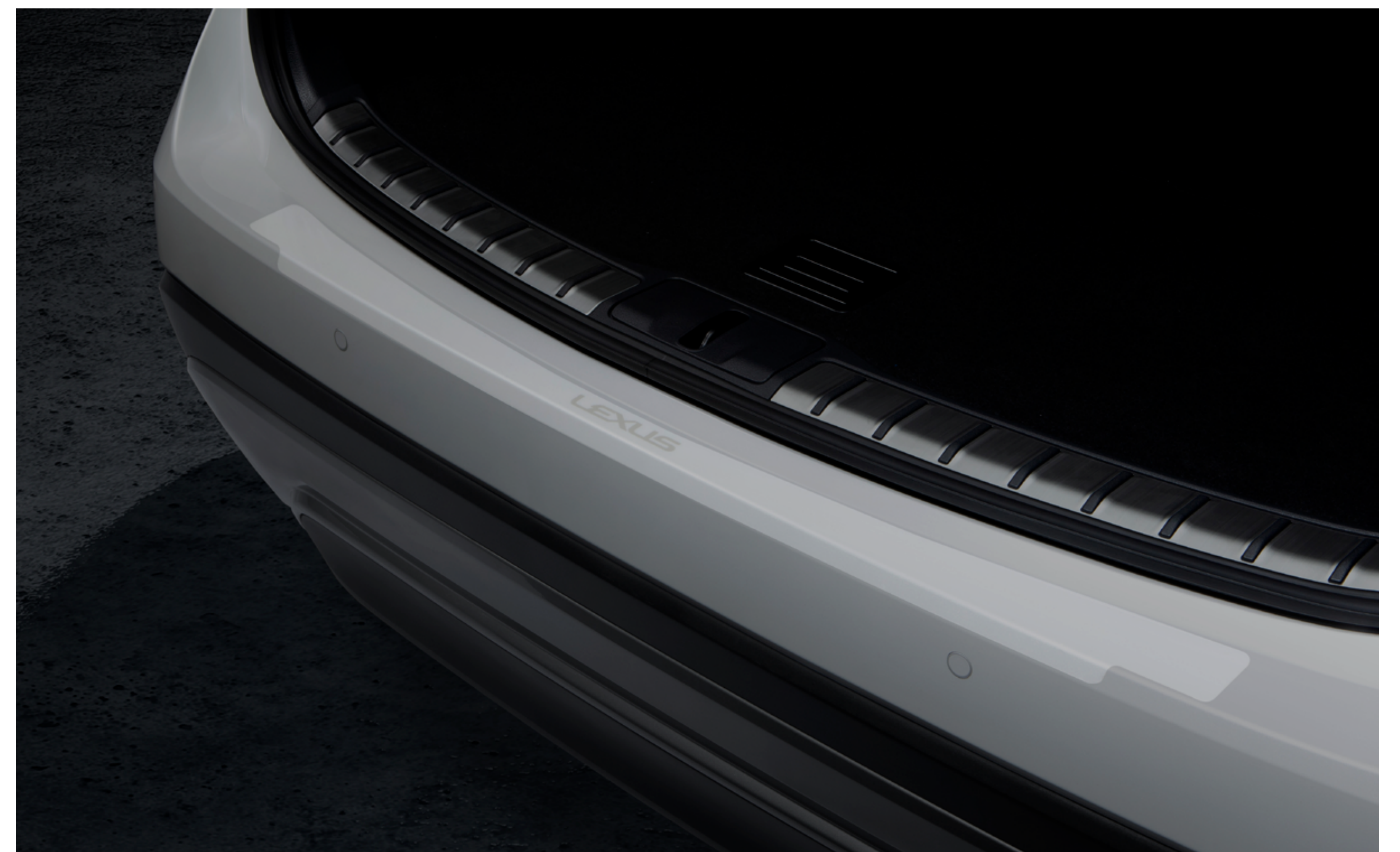

사이드 스텝

• 스테인리스 스틸 스텝 패드가 있는 사이드 스텝은 RX와 조화를 이루며 측면 디자인에 강렬함을 더해 스타일리시한 외관을 완성합니다. 또한 도어 주변부에 안정감을 주며 편리한 승하차를 도와줍니다.

※ 적용 차종 : 2023년형 이후

PRICE (VAT 포함, 공임 별도, 단위: 원)

979,000

상세정보

- 크기(가로×세로×높이): 1,995×330×355 (mm)
- 품질 보증 기준: 1년 또는 무제한 km(선도래조건) (녹은 해당 안 됨)
- 재질: Stainless Steel & Polymer
- 최대허용중량: 147kg
- 제조사: Toyota Motor Sales, USA, Inc
- 제조국: 미국
- KC 인증 필 유무: 대상 외
- 동일모델 출시년월: 2023년 6월
- 수입자: 한국토요타자동차(주)
- A/S책임자와 전화번호: 렉서스 공식 딜러사 제품 판매자
※ 딜러 세일즈 컨설턴트 또는 서비스 어드바이저



전동식 사이드 스텝

• 도어와 연동되어 개폐 시 자동으로 작동하며 차량과 조화를 이루고 어린이나 노약자의 편리한 승하차를 돕습니다.

※ 적용 차종 : 2023년형 이후

PRICE (VAT 포함, 공임 별도, 단위: 원)

1,760,000

상세정보

- 크기(가로×세로)/(무게): 1,640×120 (mm)/7.2 kg
- 품질 보증 기준: 3년 또는 100,000 km(선도래조건) (녹은 해당 안 됨)
- 재질: Aluminum
- 최대허용중량: 120kg
- 제조사: CARMAX
- 제조국: 중국
- KC 인증 필 유무: 대상 외
- 동일모델 출시년월: 2023년 6월
- 수입자: 한국토요타자동차(주)
- A/S책임자와 전화번호: 렉서스 공식 딜러사 제품 판매자
※ 딜러 세일즈 컨설턴트 또는 서비스 어드바이저



트렁크 매트 (Rubber)

• 트렁크 바닥에 맞도록 공학적으로 설계되었으며, 트렁크 실내를 더욱 깔끔하게 유지할 수 있습니다.

※ 적용 차종 : 2023년형 이후

※ 고무 소재 : 유연하고 가벼운 트렁크 매트로 물이나 먼지가 스며들지 않으며, 설치 및 제거가 용이하며 비누와 물로 간편하게 세척이 가능합니다.

PRICE (VAT 포함, 공임 별도, 단위: 원)

165,000

상세정보

- 크기(가로×세로×높이) : 1,397×19×1,041 (mm)
- 품질 보증 기준 : 1년 또는 무제한 km(선도래조건) (녹은 해당 안 됨)
- 재질 : Rubber
- 제조사 : Toyota Motor Sales, USA, Inc.
- 제조국 : 미국
- KC 인증 필 유무 : 대상 외
- 동일모델 출시년월 : 2023년 6월
- 수입자 : 한국토요타자동차(주)
- A/S책임자와 전화번호 : 렉서스 공식 딜러사 제품 판매자
※ 딜러 세일즈 컨설턴트 또는 서비스 어드바이저



트렁크 매트 (Carpet)

• 트렁크 바닥에 맞도록 공학적으로 설계되었으며, 트렁크 실내를 더욱 깔끔하게 유지할 수 있습니다.

※ 적용 차종 : 2023년형 이후

※ 카펫 소재 : 트렁크 부분이 손상되지 않게 도와줍니다.

PRICE (VAT 포함, 공임 별도, 단위: 원)

209,000

상세정보

- 크기(가로×세로×높이) : 1,402×19×1,027 (mm)
- 품질 보증 기준 : 1년 또는 무제한 km(선도래조건) (녹은 해당 안 됨)
- 재질 : Carpet
- 제조사 : Toyota Motor Sales, USA, Inc.
- 제조국 : 미국
- KC 인증 필 유무 : 대상 외
- 동일모델 출시년월 : 2023년 6월
- 수입자 : 한국토요타자동차(주)
- A/S책임자와 전화번호 : 렉서스 공식 딜러사 제품 판매자
※ 딜러 세일즈 컨설턴트 또는 서비스 어드바이저



올 웨더 플로어 라이너

- 차량에 맞도록 설계된 올 웨더 플로어 라이너는 내구성이 뛰어나고 유연하며 날씨에 강한 소재로 제작되어 쉽게 청소할 수 있습니다.
- 미끄럼 방지면과 고정 장치가 있어 매트를 제자리에 정확히 고정시킵니다.

※ 적용 차종 : 2023년형 이후

PRICE (VAT 포함, 공임 별도, 단위: 원)

297,000

상세정보

- 크기 (가로×세로×높이) : 664×101×634 (mm)
- 품질 보증 기준 : 1년 또는 무제한 km(선도래조건) (녹은 해당 안 됨)
- 재질 : Rubber
- 제조사 : Toyota Motor Sales, USA, Inc.
- 제조국 : 미국
- KC 인증 필 유무 : 대상 외
- 동일모델 출시년월 : 2023년 6월
- 수입자 : 한국토요타자동차(주)
- A/S 책임자와 전화번호 : 렉서스 공식 딜러사 제품 판매자
※ 딜러 세일즈 컨설턴트 또는 서비스 어드바이저



RX F SPORT PACKAGE

- ① F SPORT 카펫 트렁크 매트
- ② F SPORT 카고 실
- ③ F SPORT 일루미네이션 도어 실
- ④ F SPORT 사이드 퍼들 램프

※2026년식부터 판매가능

PRICE (VAT 포함, 공임 별도, 단위: 원)

~~1,144,000~~

968,000

PACKAGE LIST



① F SPORT 카펫 트렁크 매트



② F SPORT 카고 실



③ F SPORT 일루미네이션 도어 실



④ F SPORT 사이드 퍼들 램프

RX STYLE PACKAGE 1

- ① 일루미네이션 도어 실
- ② 카고 실
- ③ 블랙 엠블럼 오버레이 (RX 350h)

PRICE (VAT 포함, 공임 별도, 단위: 원)

~~1,188,000~~
1,012,000

RX STYLE PACKAGE 2

- ① 일루미네이션 도어 실
- ② 카고 실
- ④ 블랙 엠블럼 오버레이 (RX 450h+)

PACKAGE LIST



UX

새로운 파워 트레인으로 완성된 UX 하이브리드는 운전자의 감각을 자극하는 세련된 주행 감성을 선사합니다. UX 하이브리드의 스타일과 편의성을 한층 더 높여줄 다양한 액세서리를 만나보세요.

※ 가격 및 서비스 품목은 가까운 렉서스 서비스 센터를 통해서 확인하실 수 있습니다.

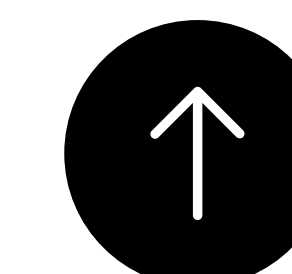

프론트 범퍼 스포일러

• 실버 표면의 메탈릭 질감과 심플하고 우아한 스타일링 디자인이 차량 전면의 화려한 질감을 더욱 돋보이게 합니다.

※ 적용 차종 : 2025년형 이후

PRICE (VAT 포함, 공임 별도, 단위: 원)

594,000

상세정보

- 크기 : 1,700×600×100 (mm)
- 품질 보증 기준 : 1년 또는 무제한 km(선도래조건) (녹은 해당 안 됨)
- 재질 : ABS
- 제조사 : Toyota Motor (China) Investment Co., Ltd
- 제조국 : 중국
- KC 인증 필 유무 : 대상 외
- 동일모델 출시년월 : 2024년 8월
- 수입자 : 한국토요타자동차(주)
- A/S책임자와 전화번호 : 렉서스 공식 딜러사 제품 판매자
※ 딜러 세일즈 컨설턴트 또는 서비스 어드바이저



일루미네이션 도어 실 (2 PCS)

• 문을 열면 웰컴 조명 페달에 우아한 화이트 컬러의 렉서스 로고가 나타나 실내 조명과 함께 우아함과 품격을 연출하여 집과 같은 편안함을 느끼게 합니다.

※ 적용 차종 : 2025년형 이후

PRICE (VAT 포함, 공임 별도, 단위: 원)

286,000

상세정보

- 크기 : 700×180×100 (mm)
- 품질 보증 기준 : 1년 또는 무제한 km(선도래조건) (녹은 해당 안 됨)
- 재질 : TSOP6, SUS 304 TO.6, 3M
- 제조사 : Toyota Motor (China) Investment Co., Ltd
- 제조국 : 중국
- KC 인증 필 유무 : 대상 외
- 동일모델 출시년월 : 2024년 8월
- 수입자 : 한국토요타자동차(주)
- A/S책임자와 전화번호 : 렉서스 공식 딜러사 제품 판매자
※ 딜러 세일즈 컨설턴트 또는 서비스 어드바이저



리어 범퍼 스포일러

• 실버 표면의 메탈릭 질감과 심플하고 우아한 스타일링 디자인이 차량 후면의 화려한 질감을 더욱 돋보이게 합니다.

※ 적용 차종 : 2025년형 이후

PRICE (VAT 포함, 공임 별도, 단위: 원)

561,000

상세정보

- 크기 : 1,700×500×200 (mm)
- 품질 보증 기준 : 1년 또는 무제한 km(선도래조건) (녹은 해당 안 됨)
- 재질 : ABS
- 제조사 : Toyota Motor (China) Investment Co., Ltd
- 제조국 : 중국
- KC 인증 필 유무 : 대상 외
- 동일모델 출시년월 : 2024년 8월
- 수입자 : 한국토요타자동차(주)
- A/S책임자와 전화번호 : 렉서스 공식 딜러사 제품 판매자
※ 딜러 세일즈 컨설턴트 또는 서비스 어드바이저



리어 램프 가니쉬

• 메탈릭 크롬으로 만들어졌으며 리어 램프의 우아한 라인을 강조합니다.

※ 적용 차종 : 2025년형 이후

PRICE (VAT 포함, 공임 별도, 단위: 원)

253,000

상세정보

- 크기 : 320×220×70 (mm)
- 품질 보증 기준 : 1년 또는 무제한 km(선도래조건) (녹은 해당 안 됨)
- 재질 : ABS, 3M RT80
- 제조사 : Toyota Motor (China) Investment Co., Ltd
- 제조국 : 중국
- KC 인증 필 유무 : 대상 외
- 동일모델 출시년월 : 2024년 8월
- 수입자 : 한국토요타자동차(주)
- A/S책임자와 전화번호 : 렉서스 공식 딜러사 제품 판매자
※ 딜러 세일즈 컨설턴트 또는 서비스 어드바이저



사이드 몰딩

- 차량 측면 라인과 세련된 조화를 통해 고급스러움을 제공하며 측면의 긁힘, 찌힘, 충격으로부터 도어 패널을 보호하는 역할을 합니다.

※ 적용 차종 : 2025년형 이후

PRICE (VAT 포함, 공임 별도, 단위: 원)

385,000

상세정보

- 크기 : 1,600×50×30 (mm)
- 품질 보증 기준 : 1년 또는 무제한 km(선도래조건) (녹은 해당 안 됨)
- 재질 : ABS, 3M RT80
- 제조사 : Toyota Motor (China) Investment Co., Ltd
- 제조국 : 중국
- KC 인증 필 유무 : 대상 외
- 동일모델 출시년월 : 2024년 8월
- 수입자 : 한국토요타자동차(주)
- A/S책임자와 전화번호 : 렉서스 공식 딜러사 제품 판매자
※ 딜러 세일즈 컨설턴트 또는 서비스 어드바이저



선 바이저

- 고속 주행 시 소리를 효과적으로 억제하고 실내 환기를 수행하는 동시에 내부를 조용하게 유지할 수 있습니다. 또한 우천 시 주행 시 환기를 위해 창문을 열어 내부에 비가 들어오는 것을 방지합니다.

※ 적용 차종 : 2025년형 이후

PRICE (VAT 포함, 공임 별도, 단위: 원)

286,000

상세정보

- 크기 : 1,000×50×165 (mm)
- 품질 보증 기준 : 1년 또는 무제한 km(선도래조건) (녹은 해당 안 됨)
- 재질 : PMMA, Stainless Steel 304
- 제조사 : Toyota Motor (China) Investment Co., Ltd
- 제조국 : 중국
- KC 인증 필 유무 : 대상 외
- 동일모델 출시년월 : 2024년 8월
- 수입자 : 한국토요타자동차(주)
- A/S책임자와 전화번호 : 렉서스 공식 딜러사 제품 판매자
※ 딜러 세일즈 컨설턴트 또는 서비스 어드바이저



올 웨더 트렁크 매트

• 적재 공간의 원래 카펫을 깨끗하게 유지해 주며, 맞춤형 몰드의 입체적인 표면을 가지고 있습니다. 손쉽게 분리하여 청소할 수 있으며, 100% 재활용 가능한 친환경 소재로 제작되었습니다.

※ 적용 차종 : 2025년형 이후

PRICE (VAT 포함, 공임 별도, 단위: 원)

99,000

상세정보

- 크기 : 1,252×760×20 (mm)
- 품질 보증 기준 : 1년 또는 무제한 km(선도래조건) (녹은 해당 안 됨)
- 재질 : TPE
- 제조사 : Toyota Motor Sales, USA, Inc
- 제조국 : 미국
- KC 인증 필 유무 : 대상 외
- 동일모델 출시년월 : 2024년 8월
- 수입자 : 한국토요타자동차(주)
- A/S책임자와 전화번호 : 렉서스 공식 딜러사 제품 판매자
※ 딜러 세일즈 컨설턴트 또는 서비스 어드바이저



블랙 엠블럼 오버레이

• 튼튼하고 내구성이 뛰어난 블랙 ABS 플라스틱으로 제작되었으며 기존 엠블럼 위에 완벽하게 밀착되어 한층 고급스러운 인상을 더해 줍니다.

※ 적용 차종 : UX 300h (2025년형 이후)
UX 250h (2019년형 ~ 2024년형)

PRICE (VAT 포함, 공임 별도, 단위: 원)

214,500

상세정보

- 크기 : 71×61×41 (mm)
- 품질 보증 기준 : 1년 또는 무제한 km(선도래조건) (녹은 해당 안 됨)
- 재질 : PAKC, ABS
- 제조사 : Toyota Motor Sales, USA, Inc
- 제조국 : 미국
- KC 인증 필 유무 : 대상 외
- 동일모델 출시년월 : 2024년 8월 (UX 300h 기준)
- 수입자 : 한국토요타자동차(주)
- A/S책임자와 전화번호 : 렉서스 공식 딜러사 제품 판매자
※ 딜러 세일즈 컨설턴트 또는 서비스 어드바이저



머드 가드

• 내구성이 뛰어나며 차량의 세련된 디자인과 완벽하게 조화를 이루도록 설계되었습니다.
주행 중 노면에 있는 진흙, 먼지, 자갈 등으로부터 차량 도장을 보호하는 데 도움을 줍니다.

※ 적용 차종 : 2025년형 이후

PRICE (VAT 포함, 공임 별도, 단위: 원)

209,000

상세정보

- 크기 : 470×310×119 (mm)
- 품질 보증 기준 : 1년 또는 무제한 km(선도래조건) (녹은 해당 안 됨)
- 재질 : PP, ABS
- 제조사 : Toyota Motor Sales, USA, Inc
- 제조국 : 캐나다
- KC 인증 필 유무 : 대상 외
- 동일모델 출시년월 : 2024년 8월
- 수입자 : 한국토요타자동차(주)
- A/S책임자와 전화번호 : 렉서스 공식 딜러사 제품 판매자
※ 딜러 세일즈 컨설턴트 또는 서비스 어드바이저



리어 범퍼 프로텍터

• 적재나 하역 시 범퍼 상단 도장면을 스크래치와 흠집으로부터 보호합니다.
정밀하게 맞도록 설계되어 깔끔한 외관을 유지하는 데 도움을 줍니다.

※ 적용 차종 : 2025년형 이후

PRICE (VAT 포함, 공임 별도, 단위: 원)

88,000

상세정보

- 크기 : 1,232 X 191 X 10 (mm)
- 품질 보증 기준 : 1년 또는 무제한 km(선도래조건) (녹은 해당 안 됨)
- 재질 : PU
- 제조사 : Toyota Motor Sales, USA, Inc
- 제조국 : 미국
- KC 인증 필 유무 : 대상 외
- 동일모델 출시년월 : 2024년 8월
- 수입자 : 한국토요타자동차(주)
- A/S책임자와 전화번호 : 렉서스 공식 딜러사 제품 판매자
※ 딜러 세일즈 컨설턴트 또는 서비스 어드바이저



루프랙 크로스 바

- 편의성을 향상시키기 위해 설계된 크로스 바를 통해 차량의 루프 공간을 다양하게 활용할 수 있습니다.

※ 적용 차종 : 2023년형 이후

PRICE (VAT 포함, 공임 별도, 단위: 원)

990,000

상세정보

- 크기 : 1,068 × 160 × 128 (mm)
- 품질 보증 기준 : 1년 또는 무제한 km(선도래조건) (녹은 해당 안 됨)
- 재질 : Resin, Steel
- 제조사 : Toyota Motor Corporation
- 제조국 : 미국
- KC 인증 필 유무 : 대상 외
- 동일모델 출시년월 : 2022년 9월
- 수입자 : 한국토요타자동차(주)
- A/S책임자와 전화번호 : 렉서스 공식 딜러사 제품 판매자
※ 딜러 세일즈 컨설턴트 또는 서비스 어드바이저



UX CITY LIGHT PACKAGE

- ① 일루미네이션 도어 실
- ② 리어 범퍼 프로텍터
- ③ 블랙 엠블럼 오버레이
- ④ 로고 일루미네이션

PRICE (VAT 포함, 공임 별도, 단위: 원)

852,500

693,000

PACKAGE LIST



UX DRESS UP PACKAGE

- ① 프론트 범퍼 스포일러 ② 리어 범퍼 스포일러 ③ 사이드 몰딩 ④ 선바이저 ⑤ 리어 램프 가니시

PRICE (VAT 포함, 공임 별도, 단위: 원)

2,079,000

1,683,000

PACKAGE LIST



COMMON ACCESSORIES

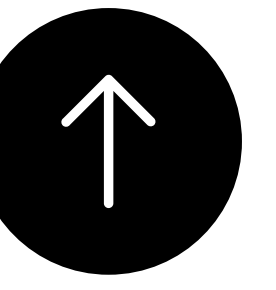

로고 일루미네이션

- 단순한 조명이 아닌, 브랜드 아이덴티티와 감성을 담은 디테일입니다.
도어 개폐 시 지면에 선명하게 비춰지는 LEXUS 로고는 기능성과 스타일을 동시에 제공합니다.

PRICE (VAT 포함, 공임 별도, 단위: 원)

264,000

(2026년형 이후 NX350h/450h+, RX350h/450h+, UX300h)

187,000

(2019~2025년형 까지 UX250h/300h, 2019~2026년형까지 ES)

상세정보

- 크기 : 210×200×50 (mm)
- 품질 보증 기준 :
1년 또는 무제한 km(선도래조건)
(녹은 해당 안 됨)
- 재질 : PC, PMMA
- 제조사 : Toyota Motor Corporation
- 제조국 : 일본
- KC 인증 필유무 : 대상 외
- 동일모델 출시년월 : 모델별 상이
- 수입자 : 한국토요타자동차(주)
- A/S책임자와 전화번호 :
렉서스 공식 딜러사 제품 판매자
※ 딜러 세일즈 컨설턴트 또는 서비스 어드바이저



F-SPORT 로고 일루미네이션

- 단순한 조명이 아닌, 브랜드 아이덴티티와 감성을 담은 디테일입니다.
도어 개폐 시 지면에 선명하게 비춰지는 F SPORT 로고는 기능성과 스타일을
동시에 제공합니다.

PRICE (VAT 포함, 공임 별도, 단위: 원)

264,000

(2026년형 이후 NX450h+ F SPORT)

187,000

(2019~2024년형 까지 ES F SPORT)

상세정보

- 크기 : 210×200×50 (mm)
- 품질 보증 기준 :
1년 또는 무제한 km(선도래조건)
(녹은 해당 안 됨)
- 재질 : PC, PMMA
- 제조사 : Toyota Motor Corporation
- 제조국 : 일본
- KC 인증 필유무 : 대상 외
- 동일모델 출시년월 : 모델별 상이
- 수입자 : 한국토요타자동차(주)
- A/S책임자와 전화번호 :
렉서스 공식 딜러사 제품 판매자
※ 딜러 세일즈 컨설턴트 또는 서비스 어드바이저



F-SPORT Performance 로고 일루미네이션

- 단순한 조명이 아닌, 브랜드 아이덴티티와 감성을 담은 디테일입니다.
도어 개폐 시 지면에 선명하게 비춰지는 F SPORT Performance 로고는 기능성과 스타일을 동시에 제공합니다.

PRICE (VAT 포함, 공임 별도, 단위: 원)

264,000

(2026년형 이후 RX500h F SPORT)

상세정보

- 크기 : 210×200×50 (mm)
- 품질 보증 기준 :
1년 또는 무제한 km(선도래조건)
(녹은 해당 안 됨)
- 재질 : PC, PMMA
- 제조사 : Toyota Motor Corporation
- 제조국 : 일본
- KC 인증 필 유무 : 대상 외
- 동일모델 출시년월 : 모델별 상이
- 수입자 : 한국토요타자동차(주)
- A/S 책임자와 전화번호 :
렉서스 공식 딜러사 제품 판매자
※ 딜러 세일즈 컨설턴트 또는 서비스 어드바이저



도어 핸들 프로텍터

- 차량 도어 개폐 시 발생할 수 있는 스크래치와 흠집으로부터 보호하면서도, 세련된 디자인으로 도어 핸들 주위를 돋보이게 해주는 액세서리입니다.

※ 1SET에 2개 구성

PRICE (VAT 포함, 공임 별도, 단위: 원)

44,000

상세정보

- 크기 : 101×89×1 (mm)
- 구매 가능 컬러 : 블랙, 실버
- 품질 보증 기준 :
1년 또는 무제한 km(선도래조건)
(녹은 해당 안 됨)
- 재질 : PVC
- 제조사 : Toyota Customizing & Development
- 제조국 : 일본
- KC 인증 필 유무 : 대상 외
- 동일모델 출시년월 : 모델별 상이
- 수입자 : 한국토요타자동차(주)
- A/S 책임자와 전화번호 :
렉서스 공식 딜러사 제품 판매자
※ 딜러 세일즈 컨설턴트 또는 서비스 어드바이저



※ 사진 속 제품의 컬러는 블랙입니다.

소화기

- KFI 형식승인과 친환경 인증을 모두 획득한 차량용 소화기입니다.
- 제트분사노즐을 적용해 넓은 분사 범위와 안정적인 초기 진압 성능을 제공합니다.

PRICE (VAT 포함, 단위: 원)

60,500

상세정보

- 소화능력단위: A1, B1, C
- 중량: 0.7kg(용제), 0.8kg(용기), 0.5kg(파우치)
- 방사시간: 10초
- 방사거리: 2~3m
- 사용온도범위: -20 ~ 40℃
- 사용기한: 10년(용제)
- 제조국: 대한민국
- 소화약제주성분: 제1인산암모늄
- 형식승인번호: 수소19-10
- 제조사: 주식회사 스미스클럽
- 보증기간: 구매시점 기준으로 3년 (A/S용)
- A/S책임자와 전화번호:
렉서스 공식 딜러사 제품 판매자
※ 딜러 세일즈 컨설턴트 또는 서비스 어드바이저



MAINTENANCE ITEM

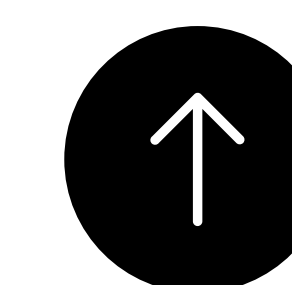

엔진오일

렉서스 차량 전용으로 개발된 엔진오일로서 엔진이 우수한 성능을 발휘할 수 있도록 렉서스의 엄격한 엔진 테스트를 통해 검증되었습니다.

① 최고의 엔진 성능 유지

100% 합성 기유를 베이스오일로 사용하였으며 마찰 저감제(몰리브덴)를 첨가하여 엔진을 보호하는 능력이 뛰어납니다.

③ 강력한 엔진 보호

엔진 시동 시 엔진에 오일이 빨리 퍼짐으로써 마찰을 감소시켜 엔진(금속)의 마모를 최소화합니다.

② 탁월한 유동성

낮은 저온 유동성을 유지하여 엔진 시동 직후의 초기 마모를 예방하며, 엔진의 시동과 정지가 빈번한 하이브리드 차량에 적합합니다.

④ 엔진 청결성

Packing & Seal 등을 열화로부터 보호하여 누유를 방지하고 엔진 내에 슬러지(찌꺼기)와 침전물이 쌓이는 것을 줄여줍니다.

엔진오일 종류

차량에 가장 적합한 엔진오일 선택을 위해 오너스 매뉴얼을 참고해 주시기 바랍니다. 자세한 사항은 렉서스 서비스 어드바이저에게 문의 바랍니다.



제품명 : SP 0W-8

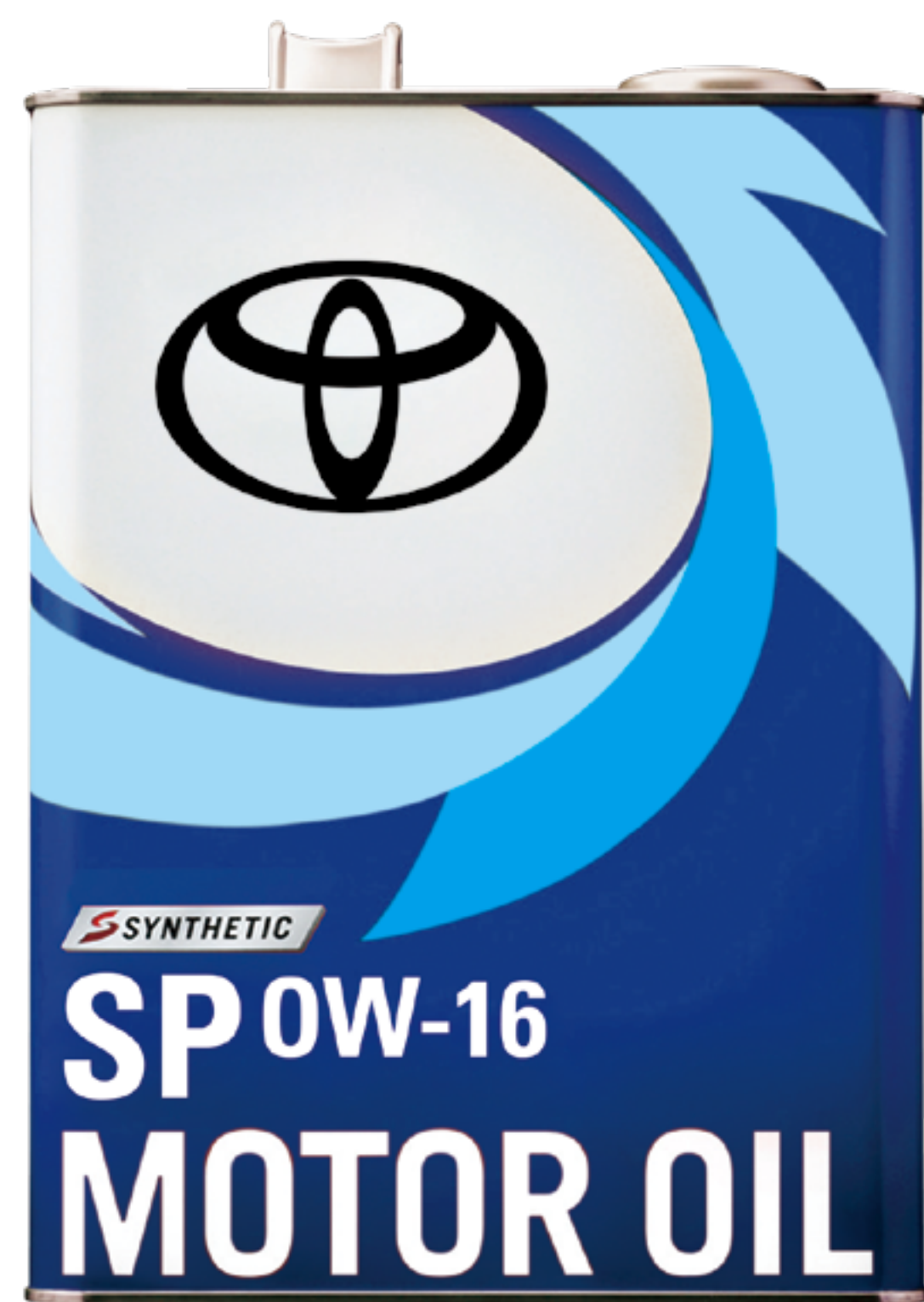

제품명 : SP 0W-16

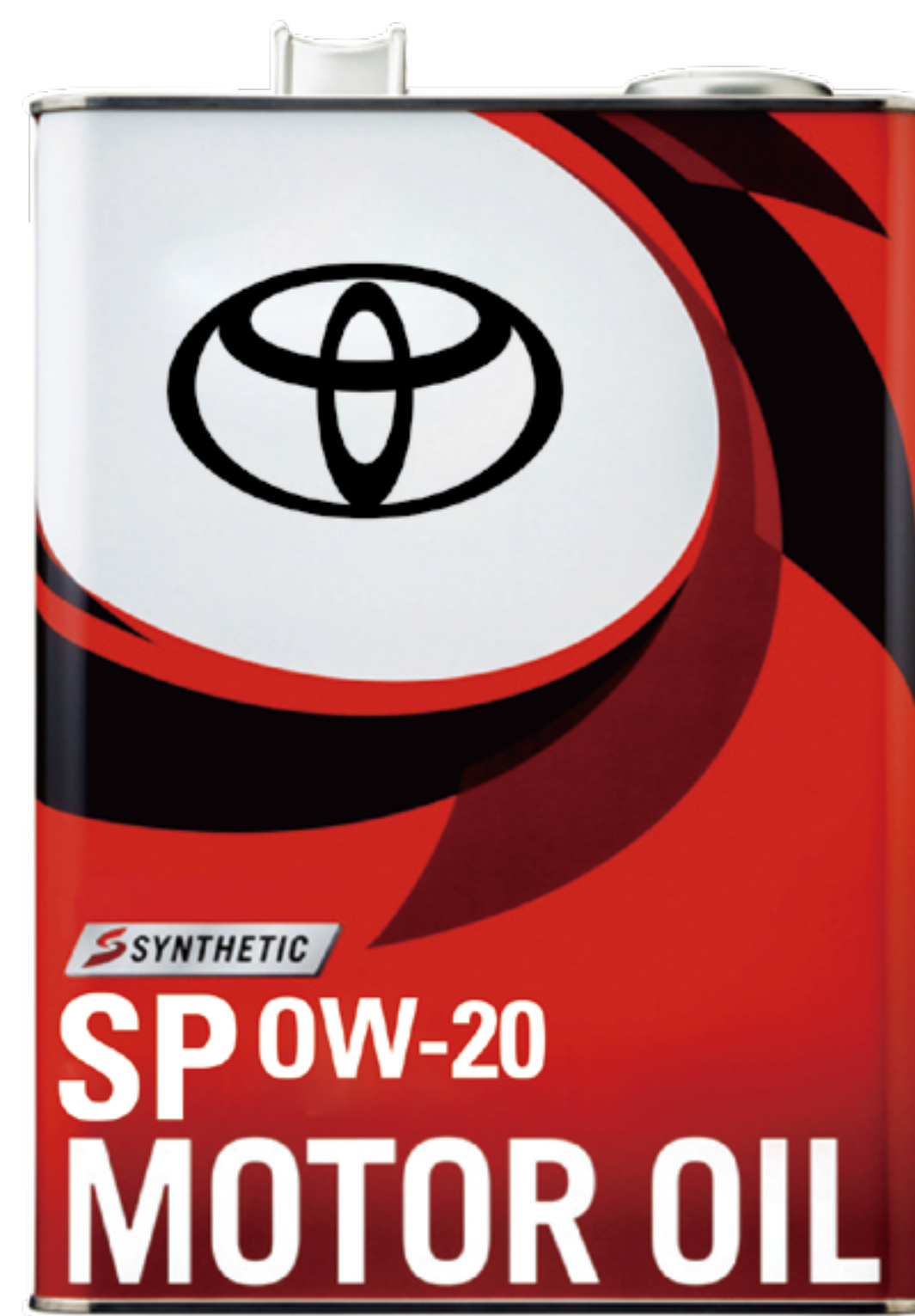

제품명 : SP 0W-20

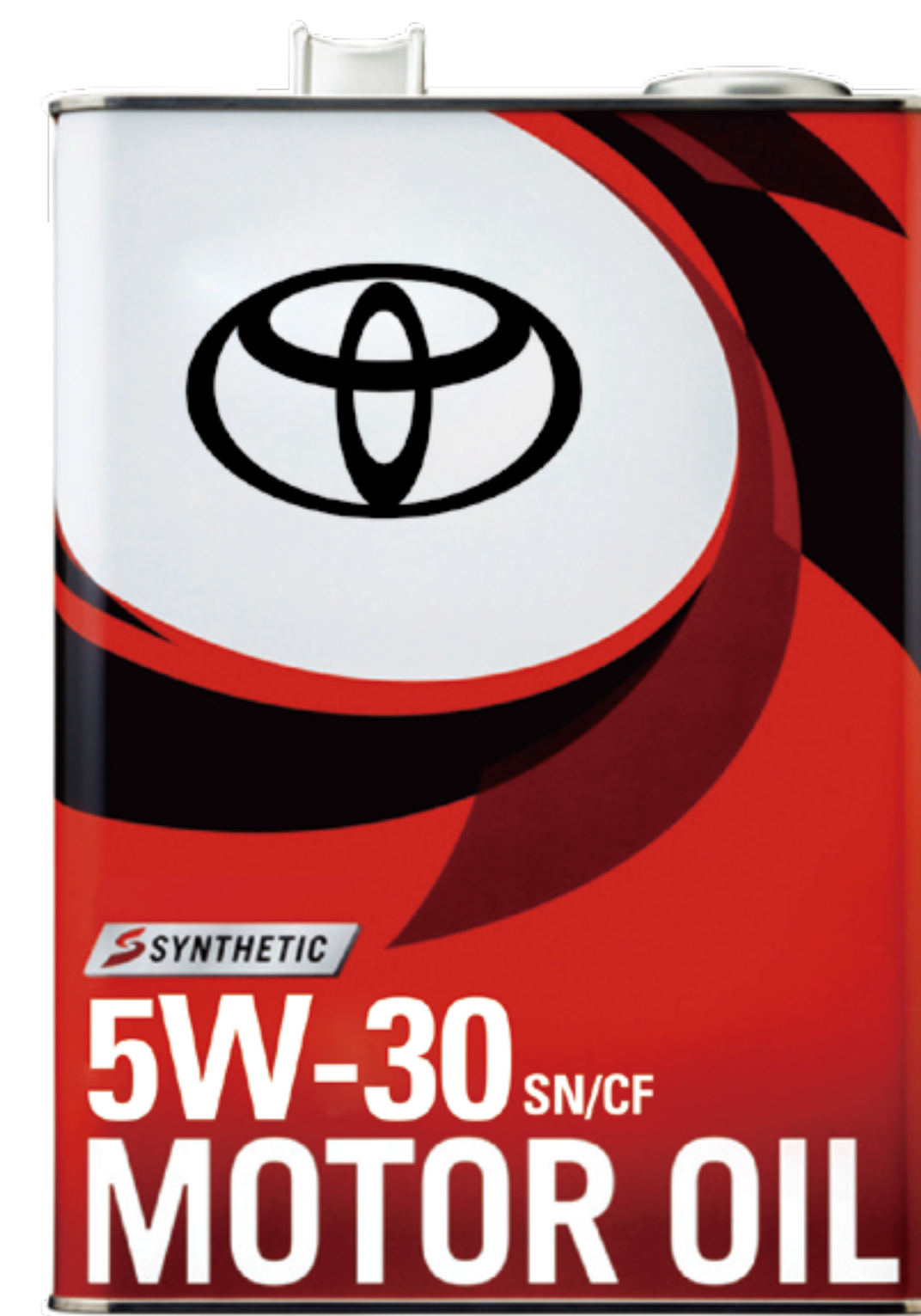

제품명 : SN 5W-30



제품명 : SP 0W-40

인젝터 클리너

렉서스 엔진 전용으로 개발되어 렉서스 차량에 최적화된 인젝터 클리너입니다.

인젝터 클리너의 효과

<p>인젝터 노즐 인젝터 노즐의 퇴적물을 제거하여 원활한 연료 분사를 가능하게 합니다.</p> 	<p>흡기 밸브 흡기 밸브의 퇴적물을 제거하여 가속 응답성을 향상시킵니다.</p> 
<p>스파크 플러그 스파크 플러그 팁에 쌓인 카본을 제거하여 불완전 연소를 방지하고 엔진 시동성에 도움을 줍니다.</p> 	<p>연소실 연소실 내에 퇴적물을 제거하여 엔진의 노킹 현상을 방지합니다.</p> 



렉서스 인젝터 클리너 권장 시기

렉서스 인젝터 클리너로 엔진 내부에 쌓인 엔진 퇴적물을 정기적으로 매 10,000km 혹은 1년 주기로 제거하시는 것을 권장합니다.

- 권장 시기는 차량 상태 및 주행 환경에 따라 달라질 수 있습니다.
- 자세한 사항은 서비스 어드바이저에게 문의하시기 바랍니다.
- 적정 사용량(최대 첨가 비율) : 연료 1ℓ에 최대 7.6ml 이내 사용 (예시 : 연료 50ℓ에 최대 380ml 사용)

렉서스 인젝터 클리너 기능

수용성 & 유용성 엔진 퇴적물을 모두 제거합니다.

렉서스의 세정 성분은 유용성 뿐 아니라 수용성 엔진 퇴적물까지 효과적으로 제거하여 엔진 성능을 회복 및 유지시켜줍니다.

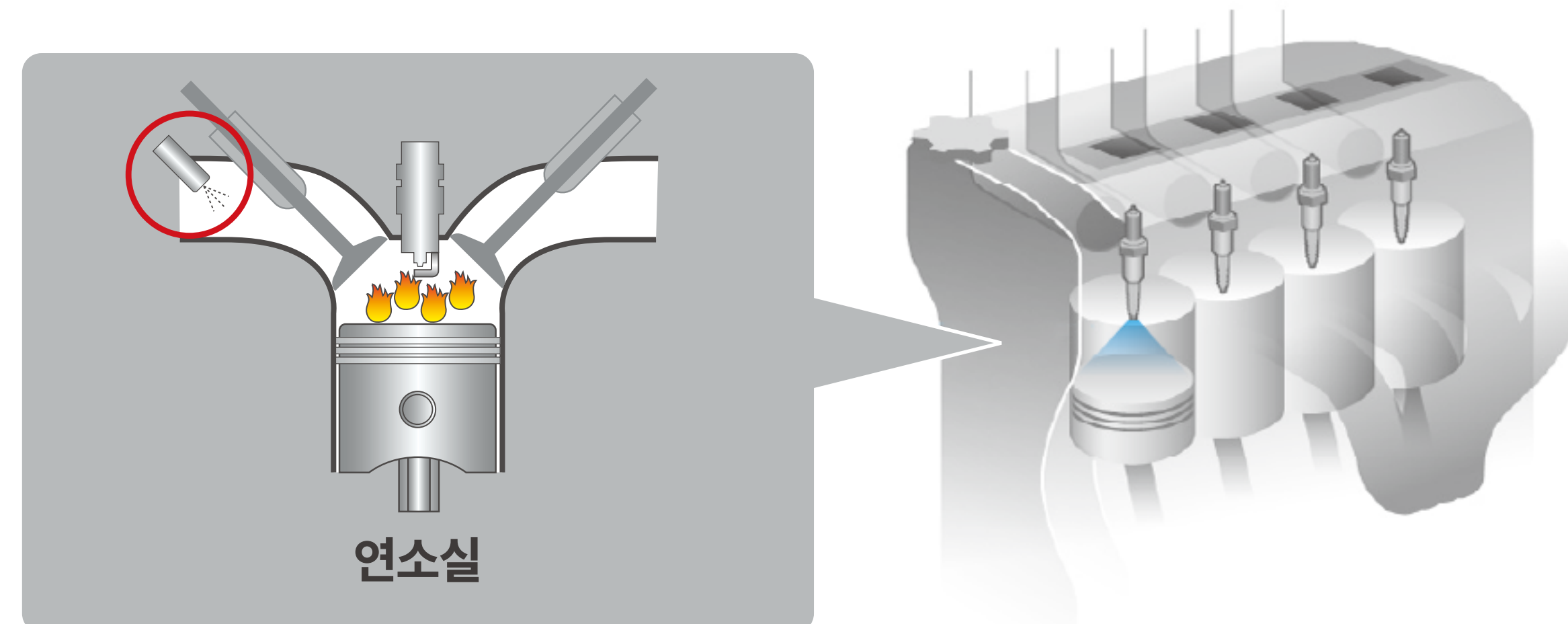

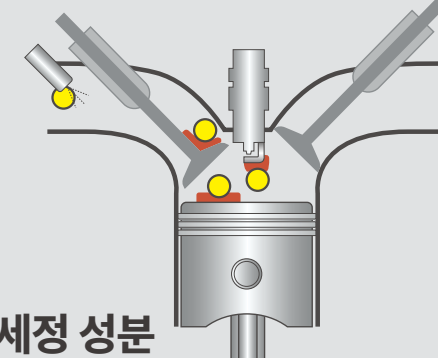
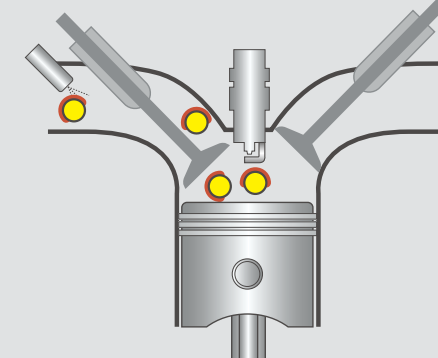
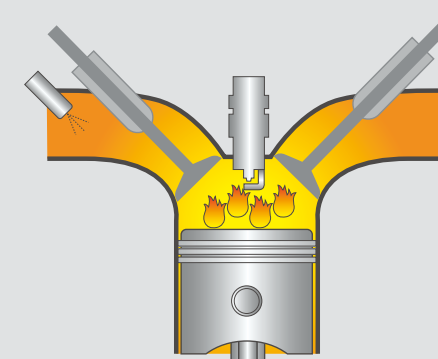
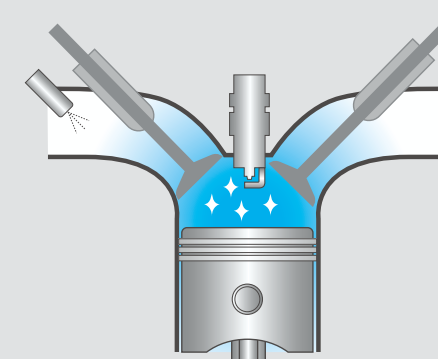
<p>01 렉서스 인젝터 클리너의 세정 성분이 연소실, 인젝터, 흡기 밸브 등에 쌓인 엔진 퇴적물과 결합합니다.</p>  <p>— 카본 퇴적물 ● 렉서스 인젝터 클리너의 세정 성분</p>	<p>02 렉서스 인젝터 클리너의 세정 성분과 결합된 퇴적물이 연소실로 이동합니다.</p> 
<p>03 렉서스 인젝터 클리너의 세정 성분과 결합된 퇴적물은 연료 연소와 함께 제거됩니다.</p> 	<p>04 연소를 반복하면서 자연스럽게 엔진 내에 쌓인 엔진 퇴적물이 제거됩니다.</p> 

엔진 플러시 첨가제

엔진 내부 슬러지를 제거하여 엔진 성능을 회복시켜주는 렉서스 차량 전용 엔진 플러시 첨가제입니다.

① 렉서스 전용

렉서스 차량 전용으로 개발하여 고객님의 차량에 최적화 된 제품입니다.

② 강력한 세정력

슬러지 제거에 우수한 효과를 발휘하여 엔진 성능을 회복 및 유지시킵니다.



엔진 플러싱 권장 시기

다음과 같은 조건에서 엔진 플러싱을 권장합니다.

- 주행거리가 많은 경우
- 주로 단거리만 주행하는 경우
- 교통량이 많은 도심을 자주 주행하는 경우 (가다 서다를 반복하는 경우)
- 오르막과 내리막이 많은 곳을 주행하는 경우

엔진 플러싱 효과

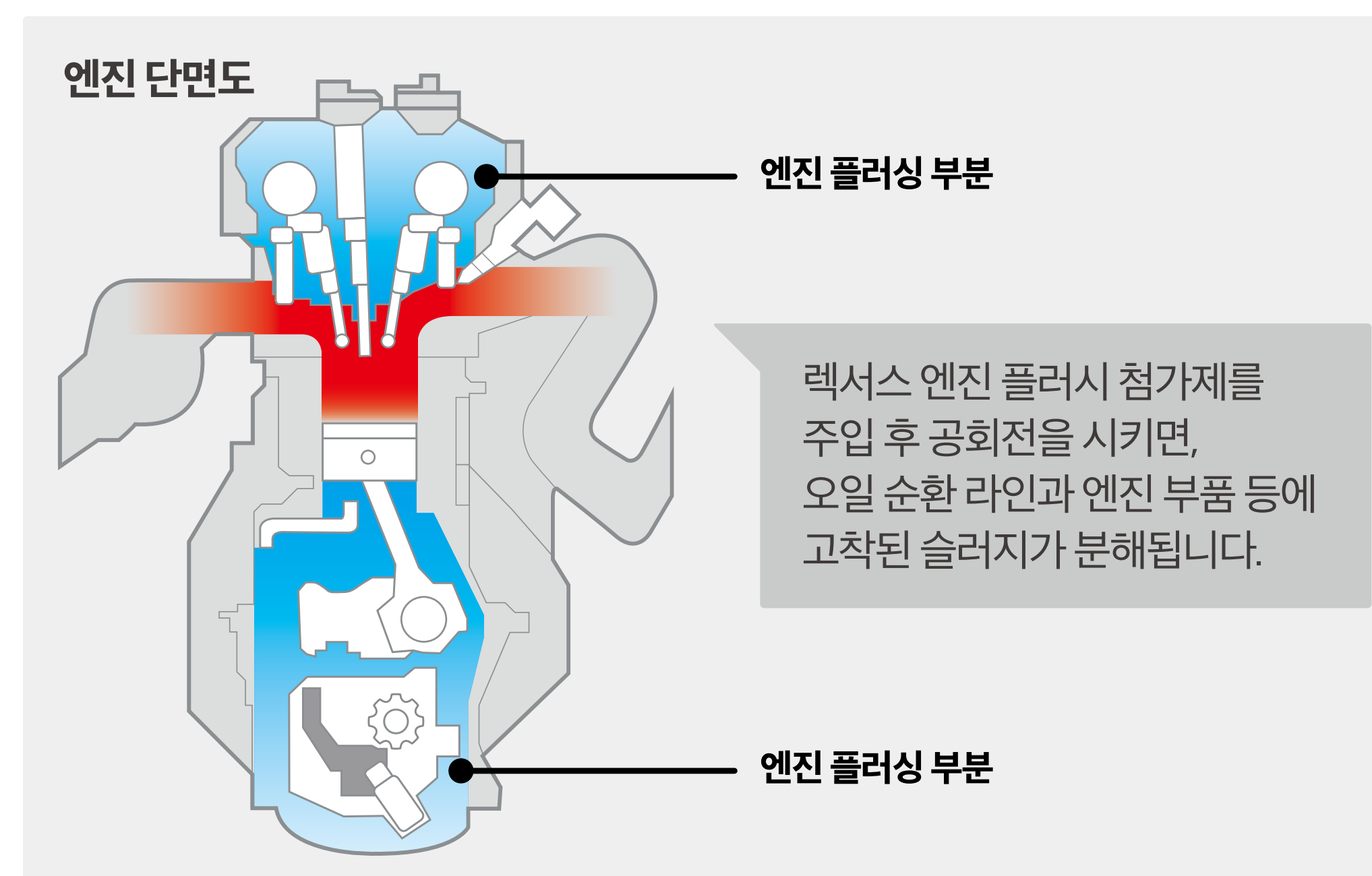

엔진 플러시 첨가제 주입 전

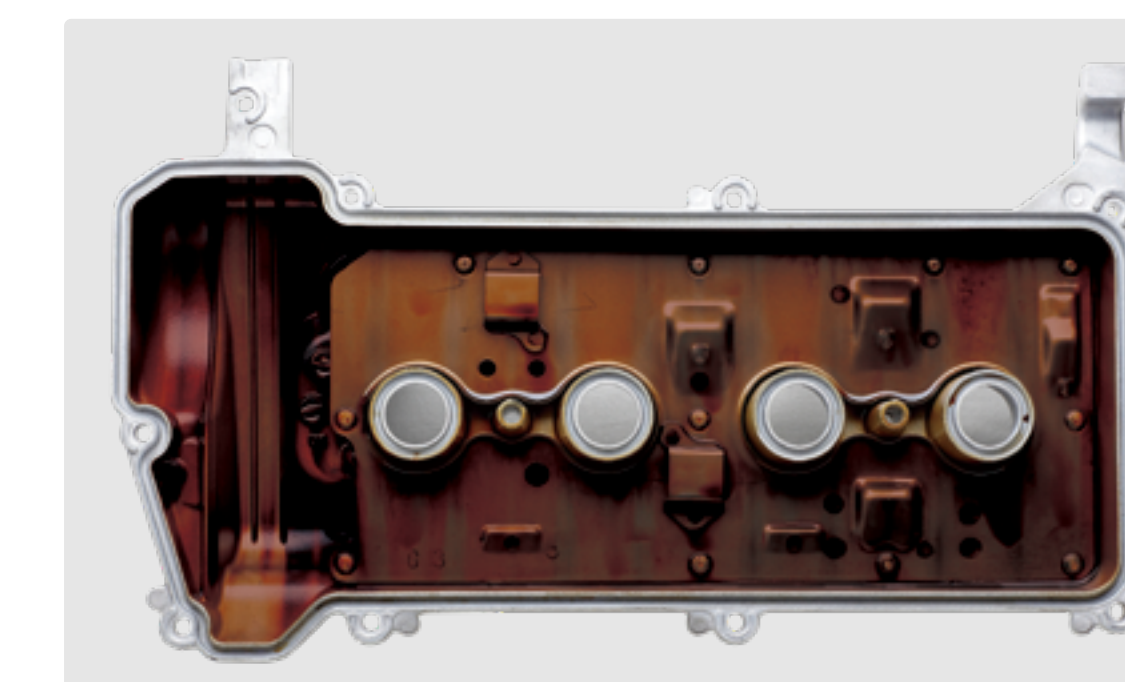

엔진 플러시 첨가제 주입 후

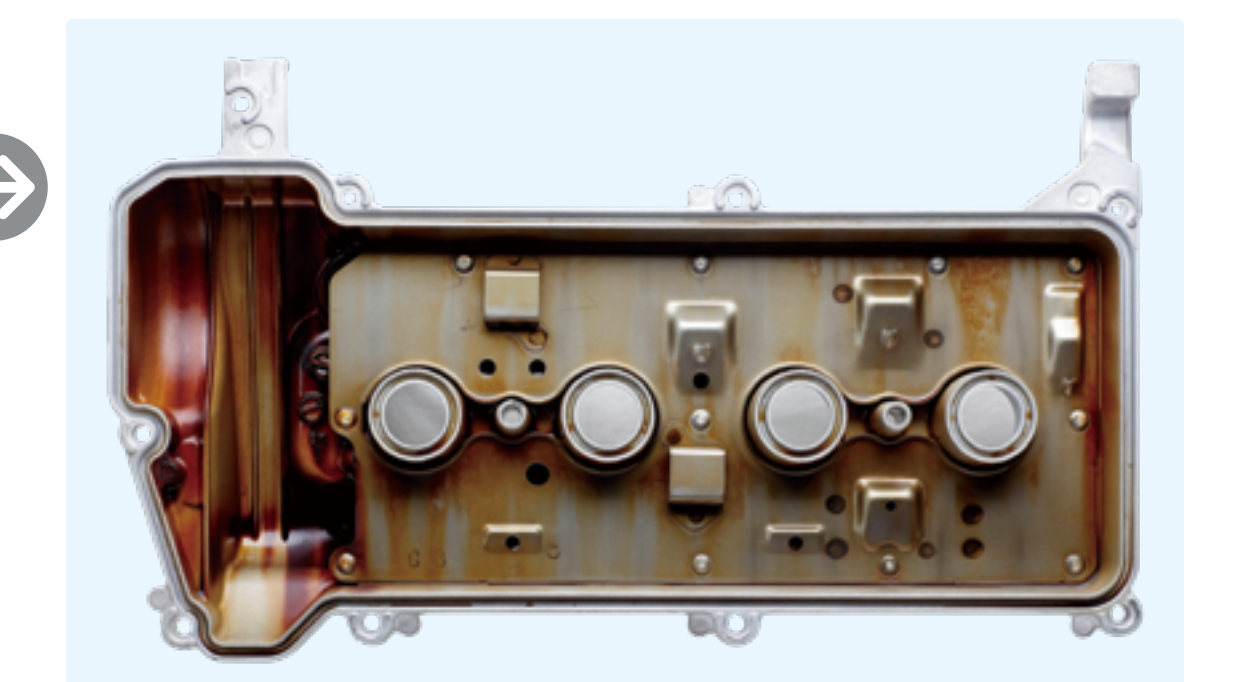
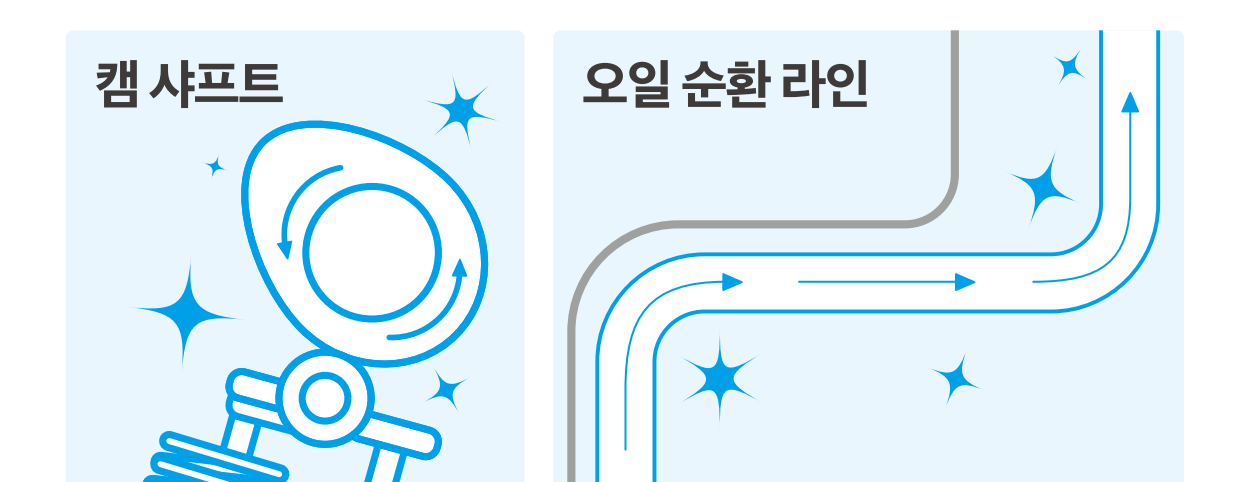

※ 차량 상태에 따라 다를 수 있습니다.

12V 배터리

렉서스 차량의 설계 요구 사항에 맞추어 개발된 전용 12V 배터리입니다.

차량 전용 설계

우수한 성능을 발휘할 수 있도록 렉서스 차량이 요구하는 기능에 최적화된 배터리입니다.

높은 품질 기준

배터리 설계 및 시험 등 렉서스의 복합적인 기술 조건을 충족한 배터리입니다.



유의사항

차량 : ES

제품 : 멤버 브레이스

- 소비자의 부주의 및 과실로 인한 사고, 고장 및 파손에 대해서는 당사에서 책임지지 않습니다.
- 구입 후 부품을 절대로 개조하지 마십시오. 심각한 사고나 고장의 원인이 될 수 있습니다.
- 부품 장착 시, 리프트 및 잭은 부품과의 간섭으로 지정된 위치에서 사용하지 못할 수 있습니다.
- 탈거 및 재장착 시는, 반드시 매뉴얼을 참조하여 주시기 바랍니다.
- 멤버 브레이스를 장착할 경우 승차감, 주행감의 변화가 발생할 수 있습니다.
- 바닷물을 비롯한 염수 또는, 겨울철 염화칼슘에 노출된 경우, 소재의 백화 현상 방지를 위해 세정제와 맑은 물을 이용하여 세척하십시오.
(백화현상은 제품의 불량인 아닌 소재의 특성이므로, 보증 대상에 포함되지 않습니다.)

• 크기(길이×높이×너비) :

1. 프론트 서스펜션 중앙 하단부 : 696×74×6 (mm)
2. 프론트 중앙면, NO.1 : 362.5×60×15 (mm)
3. 프론트 중앙면, NO.2 : 319×69×4.5 (mm)
4. 리어 서스펜션(좌·우) : 504×84×4.5 (mm)×2EA
5. 리어 서스펜션 하단(좌·우) : 290×82×4.5 (mm)×2EA

차량 : ES

제품 : 트렁크 매트

- 매트 가까이에서 날카로운 물건 및 화기를 사용하지 마십시오.
- 장착 전 트렁크 바닥의 먼지와 이물질들을 정리하십시오.
- 소비자의 부주의 및 과실로 인한 파손에 대해서는 당사에서 책임지지 않습니다.

차량 : NX, RX

제품 : 트렁크 매트 (Rubber, Carpet)

- 날카로운 물건 또는 거친 솔은 제품 표면에 손상을 가할 수 있으니 유의 바랍니다.
- 인화성 물질이나 화학 물질에 노출될 경우 표면에 손상이 발생할 수 있으므로 유의 바랍니다.

차량 : NX, RX

제품 : 사이드 스텝

- 147kg 초과 중량이 가해질 때 차량 구조물에 손상이 발생할 수 있습니다.
- 바닷물을 비롯한 염수 또는, 겨울철 염화칼슘에 노출된 경우, 알루미늄 소재의 백화 현상 방지 및 녹 방지를 위해 세정제와 맑은 물을 이용하여 즉시 세척하십시오. (백화현상은 제품의 불량인 아닌 알루미늄 소재의 특성이므로, 염분에 노출 시 발생할 수 있으며 보증 대상에 포함되지 않습니다)
- 사이드 스텝 위에는 물품을 적재하지 마십시오.
- 사이드 스텝 위에서 점프를 하거나, 일시적으로 과도한 하중이 가해지는 경우 구조물에 손상이 발생할 수 있습니다.
- 날카로운 물품 또는 거친 솔은 제품 표면에 손상을 가할 수 있으므로, 제품에 접촉되지 않도록 주의하십시오.

차량 : RX

제품 : 올 웨더 플로어 라이너

- 반드시 기존 플로어 매트 탈거하고 장착하십시오.
- 운전석의 경우, 플로어 매트 설치 후 클립을 반드시 체결하여 매트가 움직이지 않도록 고정하십시오.
- 날카로운 물건 또는 거친 솔은 제품 표면에 손상을 가할 수 있으니 유의 바랍니다.
- 인화성 물질이나 화학 물질에 노출될 경우 표면에 손상이 발생할 수 있으므로 유의 바랍니다.

차량 : NX, RX

제품 : 전동식 사이드 스텝

- 120kg 초과 중량이 가해질 때 차량 구조물에 손상이 발생할 수 있습니다.
- 전동식 사이드 스텝 위에서 점프하거나, 작동 중 밟을 경우 손상이 발생할 수 있습니다.
- 작동 중인 전동식 사이드 스텝을 만질 경우, 보호 기능에도 불구하고 부상을 입을 수 있습니다.
- 차량이 주차되어 있을 때는 작동 시 전동식 사이드 스텝에 손상이 가지 않도록 장애물과 적당한 거리를 유지해주십시오.
- 정상적인 사용 흔적 및 소재 특성상 산화는 보증 범위에 포함되지 않습니다.
- 바닷물을 비롯한 염수 또는, 겨울철 염화 칼슘에 노출된 경우, 알루미늄 소재의 백화 현상 방지 및 녹 방지를 위해 세정제와 맑은 물을 이용하여 즉시 세척하십시오. (백화현상은 제품의 불량인 아닌 알루미늄 소재의 특성이므로, 염분에 노출 시 발생할 수 있으며 보증 대상에 포함되지 않습니다.)

유의사항

차량 : LM, LX, LS

제품 : OTT Set-Top Box

- 본 제작물에 게재된 이미지는 고객의 이해를 돕기 위해 연출된 것으로 실제 판매 제품과 차이가 있을 수 있습니다.
- 본 제작물은 2025년 4월 기준으로 제품 사양은 예고 없이 변경될 수 있습니다.
- 제품 이용을 위해서는 구글 계정으로 최초 로그인이 필요하며, 각 OTT 서비스에 대해서는 별도 가입이 필요합니다.
- 주행 중에는 후석 모니터를 통한 시청만 가능합니다.

OTT Accessories 패키지 1

- 통신이 제공되지 않는 패키지로, 휴대폰 핫스팟이나 LTE라우터 등을 통한 별도의 통신 연결이 필요합니다.

OTT Accessories 패키지 2

- 월 20GB 소진 시 추가 데이터 제공이 되지 않는 요금제입니다.

OTT Accessories 패키지 3

- 월 25GB 데이터를 소진하였을 시, 일일 2GB의 추가 데이터를 사용할 수 있습니다.
- 일일 2GB의 추가 데이터까지 모두 사용한 경우, 3Mbps의 속도 제한으로 무제한 사용이 가능합니다.
- 속도 제한 모드에서는 영상 지연 등의 현상이 발생할 수 있으며 이는 불량이 아닙니다.

상세 정보

- 제품 크기(가로×세로×높이) : 70×70×15 (mm)
 - 공급 전원 : C-Type, DC 12V/0.5A
 - 작동 온도/습도 : 0℃~45℃ / 80%
 - 품질 보증 기간 : 제품 장착일로부터 2년
-



- 본 제작물에 게재된 이미지는 고객의 이해를 돕기 위해 연출된 것으로 실제 판매 모델과 차이가 있을 수 있습니다.
- 본 제작물에 수록된 컬러, 제원 및 사양은 모델에 따라 다르게 적용되며 예고 없이 변경될 수 있습니다.
- 제품 가격 및 사양 품목은 가까운 렉서스 서비스센터를 통해서 반드시 확인하시기 바랍니다.
- 본 제작물은 2026년 3월 기준으로 작성되었습니다.
- 본 제작물은 제품의 일반적인 특성을 소개한 것이므로 구입 시 가격 및 사양을 반드시 확인하시기 바랍니다.
- 본 제작물의 저작권은 한국토요타자동차(주)에 있습니다.
- 렉서스 공식 서비스 센터를 제외한 곳에서 제품을 장착하거나 셀프 장착으로 인해 발생하는 문제는 당사에서 책임지지 않습니다.
- 제품 결함 이외의 자동차 사고로 인한 고장 및 파손과 소비자 부주의 과실로 인한 사고, 고장 및 파손에 대해 당사에서 책임지지 않습니다.